

EDITAL
PREGÃO ELETRÔNICO Nº 042/2026
Tipo: Menor Preço POR ITEM

Este procedimento licitatório obedecerá, integralmente, a Lei nº 14.133 de 1º de abril de 2021, e suas alterações posteriores vigente e pertinente à matéria, Decreto Municipal nº 19.330/2025, bem como suas alterações, Lei Complementar nº 123/2006, Lei Complementar nº 147/2014.

OBJETO: Constitui objeto da presente licitação, a seleção de propostas, visando a **AQUISIÇÃO DE HIDRÔMETRO VELOCIMÉTRICO UNIJATO PARA ÁGUA FRIA E AQUISIÇÃO DE CONJUNTO FILTRO E HIDRÔMETRO VOLUMÉTRICO PARA ÁGUA FRIA**, em conformidade com **ANEXO I - especificações, quantidades estimadas e valor de referência estimado e ANEXO II - Termo de Referência e Projetos**.

DIA/HORÁRIOS:

RECEBIMENTO DE PROPOSTAS ATÉ: 19/05/2026 – Horas 08:45:00

INÍCIO DA SESSÃO PÚBLICA: 19/05/2026 – Horas 09:00:00

REFERÊNCIA DE TEMPO: Para todas as referências de tempo será observado o horário de Brasília /DF e, dessa forma, serão registradas no sistema eletrônico e na documentação relativa ao certame.

RETIRADA DO EDITAL: www.novobmmnet.com.br e www.samaejs.com.br.

FORMALIZAÇÃO DE CONSULTAS (ESCLARECIMENTOS):

Poderão ser inseridos pedidos de questionamentos por meio do e-mail compras@samaejs.com.br, e do seguinte link da plataforma eletrônica: www.novobmmnet.com.br, no prazo de até 03 (três) dias úteis anteriores à data fixada para o recebimento das propostas, ou protocolada em meio físico, junto a Sede do Samae, localizada na Rua Erwino Menegotti, nº 478, bairro Água Verde, observando-se, neste último caso, o horário de expediente, no horário das 08:00h até às 16:00h, sob pena de decadência do direito.

VALOR ESTIMADO DA CONTRATAÇÃO: R\$942.100,00 (Novecentos e quarenta e dois mil, e cem reais).

EDITAL
PREGÃO ELETRÔNICO Nº 042/2026
Tipo: Menor Preço POR ITEM

1. DISPOSIÇÕES PRELIMINARES

1.1. O **SAMAE DE JARAGUÁ DO SUL**, torna público, para conhecimento dos interessados que, por meio da utilização de recursos de tecnologia da informação – INTERNET e de acordo com a Lei nº 14.133 de 1º de abril de 2021, e suas alterações posteriores vigente e pertinente à matéria, Decreto Municipal nº 19.330/2025, bem como suas alterações, Lei Complementar nº 123/2006, Lei Complementar nº 147/2014 e nos termos deste edital, em data, horário e local já indicados anteriormente, realizar-se-á licitação na modalidade **PREGÃO ELETRÔNICO**, do tipo **menor preço POR ITEM**.

1.2. Os trabalhos serão conduzidos por servidor desta autarquia, denominado Pregoeiro, mediante a inserção e monitoramento de dados gerados ou transferidos para o aplicativo "BBMNET Licitações", constante da página eletrônica do BBMNET – Licitações Públicas, no endereço www.novobbmnet.com.br.

2. DO OBJETO

2.1. Constitui objeto da presente licitação, a **AQUISIÇÃO DE HIDRÔMETRO VELOCIMÉTRICO UNIJATO PARA ÁGUA FRIA E AQUISIÇÃO DE CONJUNTO FILTRO E HIDRÔMETRO VOLUMÉTRICO PARA ÁGUA FRIA**, de acordo com as especificações descritas no Anexo I e Anexo II deste Edital.

3. DA DATA E HORÁRIOS

3.1. A data e horário para o recebimento de proposta para a formulação dos lances será:

RECEBIMENTO DE PROPOSTAS ATÉ: 19/05/2026 – Horas 08:45:00

INÍCIO DA SESSÃO PÚBLICA: 19/05/2026 – Horas 09:00:00

LOCAL: www.novobbmnet.com.br

REFERÊNCIA DE TEMPO: Para todas as referências de tempo será observado o horário de Brasília /DF e, dessa forma, serão registradas no sistema eletrônico e na documentação relativa ao certame.

4. DA FORMALIZAÇÃO DE CONSULTAS

4.1. Decai do direito de solicitar esclarecimentos dos termos do edital de licitação perante a Administração, o licitante que não o fizer até três dias úteis anteriores à data fixada para recebimento das propostas, ou seja, até o dia 14/05/2026.

4.2. Serão aceitos pedidos de esclarecimentos por intermédio de:

- a) por meio eletrônico, exclusivamente, através da PLATAFORMA ELETRÔNICA: www.novobbmnet.com.br, "Acesso Identificado", ou no seguinte e-mail: compras@samaejs.com.br, sendo aceita até às 23:59h da data limite estipulada no item 4.1; ou
- b) Através de peça original protocolada em meio físico, junto a Sede do Samae, localizada na Rua Erwino Menegotti, nº 478, bairro Água Verde, observando-se o horário de expediente, no horário das 08:00h até às 16:00h da data limite estipulada no item 4.1.

5. DA IMPUGNAÇÃO E DO PEDIDO DE ESCLARECIMENTO

5.1. Qualquer pessoa poderá impugnar os termos do edital do pregão, ou solicitar esclarecimento sobre os seus termos por meio eletrônico ou por meio físico, na forma prevista no edital, até três dias úteis anteriores à data fixada para abertura da sessão pública, em consonância ao disposto no artigo 164, *caput* da Lei 14.133/2021.



5.2. Decai do direito de impugnar os termos do edital de licitação perante a Administração, ou de solicitar esclarecimento sobre os seus termos, o interessado que não o fizer até o terceiro dia útil que anteceder a data fixada para recebimento das propostas, ou seja, até o dia 14/05/2026.

- a) por meio eletrônico, exclusivamente, através da PLATAFORMA ELETRÔNICA: www.novobmnet.com.br, “Acesso Identificado”, ou no seguinte e-mail: compras@samaejs.com.br, sendo aceita até às 23:59h da data limite estipulada no item 5.1; ou
- b) Através de peça original protocolada em meio físico, junto a Sede do Samae, localizada na Rua Erwino Menegotti, nº 478, bairro Água Verde, observando-se o horário de expediente, no horário das 08:00h até às 16:00h da data limite estipulada no item 5.1.

5.3. Não serão consideradas impugnações recebidas fora do prazo estipulado acima, ou seja, serão julgadas intempestivas.

5.4. Acolhida a impugnação, será definida e publicada nova data para a realização do certame.

5.5. A resposta à impugnação ou ao pedido de esclarecimento será divulgada no sítio eletrônico oficial do Serviço Autônomo Municipal de Água e Esgoto e no sistema eletrônico do pregão, no prazo de até 3 (três) dias úteis, limitado ao último dia útil anterior à data da abertura do certame.

5.6. Eventuais modificações no edital implicarão em nova divulgação na mesma forma de sua divulgação inicial, além do cumprimento dos mesmos prazos dos atos e procedimentos originais, exceto quando a alteração não comprometer a formulação das propostas, nos termos do § 1º do art. 55 da Lei Federal nº 14.133/21.

5.7. A impugnação, feita tempestivamente pelo licitante, não impedirá sua participação nesta licitação, até a decisão definitiva, bem como as impugnações e os pedidos de esclarecimentos apresentados fora de prazo serão recebidos como mero exercício do direito de petição.

6. DA CONDIÇÃO DE PARTICIPAÇÃO

6.1. Poderão participar deste PREGÃO as empresas que atenderem a todas as exigências deste Edital e estiverem, nos termos do artigo 3º, incisos I e II, da Lei Complementar nº 123, de 14 de dezembro de 2006, enquadradas como Microempresas ou Empresas de Pequeno Porte e/ou Empresas de Grande Porte. Em consonância com a LC 147/2014, este edital contempla itens para participação exclusiva ME/EPP conforme indicado no Anexo I do Edital.

6.1.1. Os itens que ultrapassarem o valor limite estabelecido (R\$ 80.000,00) no inciso I do art. 48 da Lei nº 147/2014 serão abertos para AMPLA DISPUTA, caso o item possua natureza divisível, conforme exigido no inciso III da mesma Lei, relativo à divisão de cotas para Microempresas (ME's) e Empresas de Pequeno Porte (EPP's), será reservada uma cota de 1% de tais itens com EXCLUSIVIDADE para empresas enquadradas como Microempresas (ME's) e Empresas de Pequeno Porte (EPP's). Os licitantes não enquadrados como Microempresa (ME's) e Empresa de Pequeno Porte (EPP's) NÃO poderão apresentar propostas para a cota de 1%.

6.1.2. Para efeitos de participação das Microempresas ou Empresas de Pequeno Porte nesta licitação, nos termos dos incisos I e II do art. 3º da Lei Complementar nº 123/2006, são considerados:

- a) **Microempresa (ME):** o empresário, a pessoa jurídica, ou a ela equiparada, que aufera, em cada ano-calendário, receita bruta igual ou inferior a R\$ 360.000,00 (trezentos e sessenta mil reais).
- b) **Empresa de Pequeno Porte (EPP):** o empresário, a pessoa jurídica, ou a ela equiparada, que aufera, em cada ano-calendário, receita bruta superior a R\$ 360.000,00 (trezentos e sessenta mil reais) e igual ou inferior a R\$ 4.800.000,00 (quatro milhões e oitocentos mil reais).

6.2. Para comprovação da condição de microempresa ou de empresa de pequeno porte para fins de exercício de quaisquer dos benefícios previstos na Lei Complementar nº 123/2006, deverão apresentar o seguinte documento:

a) Certidão (simplificada ou inteiro teor) expedida pelo Órgão competente, a saber: Registro de Empresas Mercantis (Junta Comercial) ou Registro Civil de Pessoas Jurídicas (Cartório), conforme o caso, do local onde a pessoa jurídica tenha sido registrada, constando a informação que a empresa se enquadra na condição de Microempresa ou Empresa de Pequeno Porte, na forma do artigo 3º da Lei Complementar nº 123/2006 ou, ainda, declaração na forma do ANEXO VII (com firma reconhecida).

6.3. PREFERÊNCIA ÀS EMPRESAS ME/EPP REGIONAIS

6.3.1. Para aplicação do Decreto Municipal nº 19.330/2025, considera-se preferência neste Edital as empresas sediadas regionalmente dentro do limite geográfico da Associação dos Municípios do Vale do Itapocu (Amvali), sendo constituída dos seguintes municípios: **Barra Velha, Corupá, Guaramirim, Jaraguá do Sul, Massaranduba, São João do Itaperiú e Schroeder e de futuros Municípios que vierem a ser criados por fusão, incorporação, adesão ou desmembramento.**

6.3.2. Ao final da etapa de lances, independentemente de serem exclusivos ou não para ME/EPP, será observado o direito de preferência às ME/EPP regionais que estiverem dentro do limite de 10% (dez por cento) do melhor preço final.

6.4. Não fará jus ao regime diferenciado e favorecido nas licitações as Microempresas ou Empresas de Pequeno Porte que se encontrarem nas situações previstas no art. 3º, § 4º da Lei Complementar nº 123/2006.

6.5. Encontram-se impedidos de participar do presente certame os interessados que estejam cumprindo as sanções previstas nos incisos III e IV do art. 156 da Lei nº 14.133/2021.

6.6. Não poderão disputar esta licitação:

6.6.1. aquele que não atenda às condições deste Edital e seu(s) anexo(s);

6.6.2. autor do anteprojeto, do projeto básico ou do projeto executivo, pessoa física ou jurídica, quando a licitação versar sobre serviços ou fornecimento de bens a ele relacionados;

6.6.3. empresa, isoladamente ou em consórcio, responsável pela elaboração do projeto básico ou do projeto executivo, ou empresa da qual o autor do projeto seja dirigente, gerente, controlador, acionista ou detentor de mais de 5% (cinco por cento) do capital com direito a voto, responsável técnico ou subcontratado, quando a licitação versar sobre serviços ou fornecimento de bens a ela necessários;

6.6.4. pessoa física ou jurídica que se encontre, ao tempo da licitação, impossibilitada de participar da licitação em decorrência de sanção que lhe foi imposta;

6.6.5. aquele que mantenha vínculo de natureza técnica, comercial, econômica, financeira, trabalhista ou civil com dirigente do órgão ou entidade contratante ou com agente público que desempenhe função na licitação ou atue na fiscalização ou na gestão do contrato, ou que deles seja cônjuge, companheiro ou parente em linha reta, colateral ou por afinidade, até o terceiro grau;

6.6.6. empresas controladoras, controladas ou coligadas, nos termos da Lei nº 6.404, de 15 de dezembro de 1976, concorrendo entre si;

6.6.7. pessoa física ou jurídica que, nos 5 (cinco) anos anteriores à divulgação do edital, tenha sido condenada judicialmente, com trânsito em julgado, por exploração de trabalho infantil, por submissão de trabalhadores a condições análogas às de escravo ou por contratação de adolescentes nos casos vedados pela legislação trabalhista;

6.6.8. agente público do órgão ou entidade licitante;

6.6.9. Organizações da Sociedade Civil de Interesse Público - OSCIP, atuando nessa condição;

6.6.10. Não poderá participar, direta ou indiretamente, da licitação ou da execução do contrato agente público do órgão ou entidade contratante, devendo ser observadas as situações que possam configurar conflito de interesses no exercício ou após o exercício do cargo ou emprego, nos termos da legislação que disciplina a matéria, conforme § 1º do art. 9º da Lei Federal n.º 14.133/21.

6.7. O impedimento de que trata o item 6.6.4 será também aplicado ao licitante que atue em substituição a outra pessoa, física ou jurídica, com o intuito de burlar a efetividade da sanção a ela aplicada, inclusive a sua controladora, controlada ou coligada, desde que devidamente comprovado o ilícito ou a utilização fraudulenta da personalidade jurídica do licitante.

6.8. A critério da Administração e exclusivamente a seu serviço, o autor dos projetos e a empresa a que se referem os itens 6.6.2 e 6.6.3 poderão participar no apoio das atividades de planejamento da contratação, de execução da licitação ou de gestão do contrato, desde que sob supervisão exclusiva de agentes públicos do órgão ou entidade.

6.9. Equiparam-se aos autores do projeto as empresas integrantes do mesmo grupo econômico.

6.10. O disposto nos itens 6.6.2 e 6.6.3 não impede a licitação ou a contratação de serviço que inclua como encargo do contratado a elaboração do projeto básico e do projeto executivo, nas contratações integradas, e do projeto executivo, nos demais regimes de execução.

6.11. Em licitações e contratações realizadas no âmbito de projetos e programas parcialmente financiados por agência oficial de cooperação estrangeira ou por organismo financeiro internacional com recursos do financiamento ou da contrapartida nacional, não poderá participar pessoa física ou jurídica que integre o rol de pessoas sancionadas por essas entidades ou que seja declarada inidônea nos termos da Lei Federal n.º 14.133/21.

6.12. A vedação de que trata o item 6.6.8 estende-se a terceiro que auxilie a condução da contratação na qualidade de integrante de equipe de apoio, profissional especializado ou funcionário ou representante de empresa que preste assessoria técnica.

6.13. A participação de consórcio obedecerá às seguintes condições:

6.13.1. As empresas consorciadas deverão apresentar instrumento público ou particular de compromisso de constituição de consórcio, com a indicação do nome do consórcio e da empresa líder que será a responsável principal perante a Administração, pelos atos praticados pelo consórcio, sem prejuízo da responsabilidade solidária das empresas consorciadas. A empresa líder terá poderes para requerer, transferir, receber, dar quitação e representar o consórcio em todas as fases do presente procedimento licitatório, podendo, inclusive, interpor e desistir de recurso, firmar contrato e praticar todos os atos necessários para a perfeita execução do objeto licitado. Em se tratando de consórcio com a participação de empresa estrangeira, a liderança caberá obrigatoriamente a empresa brasileira; A participação da empresa líder do consórcio far-se-á por intermédio de seu representante legal ou procurador, devidamente comprovados.

6.13.2. No caso de ser considerado vencedor, antes da assinatura do contrato, o consórcio fica obrigado a promover a comprovação de compromisso público ou particular de constituição de consórcio, subscrito pelos consorciados;

6.13.3. A comprovação se dará no ato da assinatura do contrato, sob apresentação da constituição e o registro do consórcio – Art. 15 Par. 3º da Lei 14.133/2021.

6.13.4. O consórcio não terá sua constituição ou forma modificada sem a prévia aprovação da Administração;

6.13.5. No caso de aprovação pelo município, fica o Consórcio condicionado a comprovação de que a nova empresa do consórcio possui, no mínimo, os mesmos quantitativos para efeito de habilitação técnica e os mesmos valores para efeito de qualificação econômico-financeira apresentados pela empresa substituída para

fins de habilitação do consórcio no processo licitatório que originou o contrato – Art. 15 Par. 5º da Lei 14.133/2021.

6.13.6. No caso de ser considerado vencedor, antes da assinatura do contrato, o consórcio vencedor ficará obrigado a promover a constituição e o registro formal do consórcio e em consequência, nos termos do compromisso referido no subitem 6.13.2. acima

6.13.7. Os documentos exigidos para aferição da habilitação jurídica, regularidade fiscal e trabalhista, qualificação técnica e qualificação econômico-financeira deverão ser apresentados por parte de cada consorciada, admitindo-se, para efeito de qualificação técnica, o somatório de atestados entre as consorciadas.

6.14. Se a licitação restar deserta ou fracassada para os itens e cotas reservadas para ME's e EPP's, o certame poderá ser repetido, mas aberto à ampla participação.

7. REGULAMENTO OPERACIONAL DO CERTAME

7.1. O certame será conduzido pelo Pregoeiro, que terá, em especial, as seguintes atribuições:

- 7.1.1. Coordenar os trabalhos da equipe de apoio;
- 7.1.2. Inserir no portal eventuais respostas relacionadas à esclarecimento e/ou impugnações feitas pelos fornecedores, relativas ao certame;
- 7.1.3. Abrir as propostas de preços;
- 7.1.4. Analisar a aceitabilidade das propostas;
- 7.1.5. Desclassificar propostas indicando os motivos;
- 7.1.6. Conduzir os procedimentos relativos aos lances e à escolha da proposta ou do lance de menor preço;
- 7.1.7. Verificar a habilitação do proponente;
- 7.1.8. Declarar o vencedor;
- 7.1.9. Receber, examinar e submeter os recursos à autoridade competente para julgamento;
- 7.1.10. Elaborar a ata da sessão;
- 7.1.11. Encaminhar o processo à autoridade superior para homologar e autorizar a contratação.

8. DO CREDENCIAMENTO DO LICITANTE NO PORTAL BBMNET

8.1. Os licitantes encaminharão, exclusivamente por meio do sistema eletrônico, a proposta com o preço ou o percentual de desconto, conforme o critério de julgamento adotado neste Edital, até o fim do recebimento de propostas.

8.2. No cadastramento da proposta inicial, o licitante declarará, em campo próprio do sistema, que:

- 8.2.1. cumpre plenamente os requisitos de habilitação;
- 8.2.2. está ciente e concorda com as condições contidas no edital e seus anexos, bem como de que a proposta apresentada está em conformidade com o edital e que o valor ofertado compreende a integralidade dos custos para atendimento dos direitos trabalhistas assegurados na Constituição Federal, nas leis trabalhistas, nas

normas infralegais, nas convenções coletivas de trabalho e nos termos de ajustamento de conduta vigentes na data de sua entrega em definitivo;

8.2.3. não emprega menor de 18 anos em trabalho noturno, perigoso ou insalubre e não emprega menor de 14 anos, salvo menor, a partir de 14 anos, na condição de aprendiz, nos termos do artigo 7º, XXXIII, da Constituição;

8.2.4. não possui, em sua cadeia produtiva, empregados executando trabalho degradante ou forçado, observando o disposto nos incisos III e IV do art. 1º e no inciso III do art. 5º da Constituição Federal;

8.2.5. Cumpre as exigências de reserva de cargos para pessoa com deficiência e para reabilitado da Previdência Social, previstas no art. 93 da Lei 8.213/1991.

8.3. O licitante organizado em cooperativa deverá declarar, ainda, em campo próprio do sistema eletrônico, que cumpre os requisitos estabelecidos no artigo 16 da Lei nº 14.133, de 2021.

8.4. O fornecedor enquadrado como microempresa, empresa de pequeno porte ou sociedade cooperativa deverá declarar, ainda, em campo próprio do sistema eletrônico, que cumpre os requisitos estabelecidos no artigo 3º da Lei Complementar nº 123, de 2006, estando apto a usufruir do tratamento favorecido estabelecido em seus arts. 42 a 49, observado o disposto nos §§ 1º ao 3º do art. 4º, da Lei n.º 14.133, de 2021.

8.4.1. nos itens exclusivos para participação de microempresas e empresas de pequeno porte, a assinalação do campo “nenhuma”, impedirá o prosseguimento no certame, para aquele item;

8.4.2. nos itens em que a participação não for exclusiva para microempresas e empresas de pequeno porte, a assinalação do campo “nenhuma”;

8.4.3. apenas produzirá o efeito de o licitante não ter direito ao tratamento favorecido previsto na Lei Complementar nº 123, de 2006, mesmo que microempresa, empresa de pequeno porte ou sociedade cooperativa.

8.5. O fornecedor enquadrado como microempresa ou empresa de pequeno porte regional, conforme critérios do item 6.1.2. deste edital, deverá declarar, ainda, em campo próprio do sistema eletrônico, que está apto a usufruir do tratamento favorecido estabelecido às ME's e EPP's regionais, assegurado pelo Decreto Municipal nº 19.330/2025.

8.5.1. Para aplicação do Decreto Municipal nº 19.330/2025, considera-se preferência neste Edital as empresas sediadas regionalmente dentro do limite geográfico da Associação dos Municípios do Vale do Itapocu (Amvali), sendo constituída dos seguintes municípios: **Barra Velha, Corupá, Guaramirim, Jaraguá do Sul, Massaranduba, São João do Itaperiú e Schroeder e de futuros Municípios que vierem a ser criados por fusão, incorporação, adesão ou desmembramento.**

8.5.2. A assinalação do campo “nenhuma” apenas produzirá o efeito de o licitante não ter direito ao tratamento favorecido previsto pelo Decreto Municipal nº 19.330/2025, mesmo que microempresa ou empresa de pequeno porte regional.

8.6. A falsidade da declaração de que trata os itens 8.2 e seus subitens sujeitará o licitante às sanções previstas na Lei nº 14.133, de 2021 e suas alterações e neste Edital.

8.7. Não haverá ordem de classificação na etapa de apresentação da proposta pelo licitante, o que ocorrerá somente após os procedimentos de abertura da sessão pública e da fase de envio de lances.

8.8. Serão disponibilizados para acesso público os documentos que compõem a proposta dos licitantes convocados para apresentação de propostas, a partir da fase de julgamento e aceitação das propostas.



8.9. Caberá ao licitante interessado em participar da licitação acompanhar as operações no sistema eletrônico durante o processo licitatório e se responsabilizar pelo ônus decorrente da perda de negócios diante da inobservância de mensagens emitidas pela Administração ou de sua desconexão.

8.10. O licitante deverá comunicar imediatamente ao provedor do sistema qualquer acontecimento que possa comprometer o sigilo ou a segurança, para providências.

9. DO ENVIO DA PROPOSTA

9.1. As licitações aptas para o recebimento de propostas estão disponíveis na Plataforma BBMNET no menu “Sala de Disputa”, no campo das licitações na coluna (menu) da etapa “Aberto para receber propostas”. O licitante interessado poderá utilizar filtros de buscas e selecionar o lote/ítem de interesse e, posteriormente preencher os campos exigidos no sistema e finalizar no comando “enviar proposta”.

9.2. O licitante deverá enviar a sua proposta mediante o preenchimento prévio das informações exigidas no Sistema, referidos no item 8 deste Edital.

9.3. O Acesso para participar das licitações está condicionado ao cadastro prévio do interessado na Plataforma BBMNET Licitações.

9.4. Todas as especificações do objeto contidas na proposta vinculam o licitante.

9.5 A proposta ofertada deverá atender a todas as especificações constantes no Anexo I e Anexo II do Edital, constando a MARCA do objeto.

9.6. Nos valores propostos estarão inclusos todos os custos operacionais, encargos previdenciários, trabalhistas, tributários, comerciais e quaisquer outros que incidam direta ou indiretamente na execução do objeto.

9.7. Os preços ofertados, tanto na proposta inicial, quanto na etapa de lances, serão de exclusiva responsabilidade do licitante.

9.8. Se o regime tributário da empresa implicar o recolhimento de tributos em percentuais variáveis, a cotação adequada será a que corresponde à média dos efetivos recolhimentos da empresa nos últimos doze meses.

9.9. Independentemente do percentual de tributo inserido na planilha, no pagamento serão retidos na fonte os percentuais estabelecidos na legislação vigente.

9.10. Os licitantes poderão retirar ou substituir a proposta anteriormente inserida no sistema, dentro do período em que o sistema esteja aberto para o recebimento de proposta.

9.11. A apresentação das propostas implica obrigatoriedade do cumprimento das disposições nelas contidas, em conformidade com o que dispõe o Termo de Referência, assumindo o proponente o compromisso de executar o objeto licitado nos seus termos, bem como de fornecer os materiais, equipamentos, ferramentas e utensílios necessários, em quantidades e qualidades adequadas à perfeita execução contratual, promovendo, quando requerido, sua substituição.

9.12. O prazo de validade da proposta não será inferior a 60 (sessenta) dias, a contar da data de sua apresentação.

9.13. Eventual sobrepreço ou superfaturamento da proposta ou lance poderá ser objeto de apuração de responsabilidade.

9.14. Independente do percentual de tributo inserido na planilha, no pagamento serão retidos na fonte os percentuais estabelecidos na legislação vigente.



9.15. Quando for exigido pelo Pregoeiro, o licitante deverá preencher a ficha técnica do produto ou serviços, juntamente com as informações adicionais. A ficha técnica, obrigatória, será enviada através de comando próprio disponível no Sistema ao licitante.

9.16. O licitante não poderá em hipótese nenhuma se identificar na ficha técnica, sob pena de desclassificação.

10. DA ABERTURA DA SESSÃO, CLASSIFICAÇÃO DAS PROPOSTAS E FORMULAÇÃO DE LANCES

10.1. A abertura da presente licitação dar-se-á automaticamente em sessão pública, por meio de sistema eletrônico, na data, horário e local indicados neste Edital.

10.2. Os licitantes poderão retirar ou substituir a proposta, quando for o caso, anteriormente inseridos no sistema, até a etapa de abertura da sessão pública.

10.3. Quando autorizado e devidamente justificado pelo pregoeiro, os licitantes poderão alterar a proposta anteriormente inserida no sistema durante a fase de análise de propostas.

10.3.1. Será desclassificada a proposta que identifique o licitante.

10.3.2. A desclassificação será sempre fundamentada e registrada no sistema, com acompanhamento em tempo real por todos os participantes.

10.3.3. A não desclassificação da proposta não impede o seu julgamento definitivo em sentido contrário, levado a efeito na fase de aceitação.

10.4. O sistema ordenará automaticamente as propostas classificadas, sendo que somente estas participarão da fase de lances.

10.5. O sistema disponibilizará campo próprio para troca de mensagens entre o Pregoeiro e os licitantes, bem como as mensagens automáticas enviadas pelo próprio sistema.

10.6. Iniciada a etapa competitiva, os licitantes deverão encaminhar lances exclusivamente por meio de sistema eletrônico, sendo imediatamente informados do seu recebimento e do valor consignado no registro.

10.7. O lance deverá ser ofertado pelo **valor unitário do item**.

10.8. Os licitantes poderão oferecer lances sucessivos, observando o horário fixado para abertura da sessão e as regras estabelecidas no Edital.

10.9. O licitante somente poderá oferecer lance de valor inferior ao último por ele ofertado e registrado pelo sistema.

10.10. O procedimento seguirá de acordo com o MODO DE DISPUTA ABERTO.

10.11. No pregão eletrônico o MODO DE DISPUTA “ABERTO”, os licitantes apresentarão lances públicos e sucessivos, com prorrogações.

10.11.1. A etapa de lances da sessão pública terá duração de dez minutos e, após isso, será prorrogada automaticamente pelo sistema quando houver lance ofertado nos últimos dois minutos do período de duração da sessão pública.

10.11.2. A prorrogação automática da etapa de lances, de que trata o subitem anterior, será de dois minutos e ocorrerá sucessivamente sempre que houver lances enviados neste período de prorrogação, inclusive no caso de lances intermediários.

10.11.3. Não havendo novos lances na forma estabelecida nos itens anteriores, a sessão pública encerrar-se-á automaticamente, e o sistema ordenará e divulgará os lances conforme a ordem final de classificação.

10.12. Encerrada a etapa de lances, o sistema identificará as microempresas e empresas de pequeno porte participantes, procedendo à comparação com os valores da primeira colocada para o fim de aplicar-se o disposto nos arts. 44 e 45 da Lei Complementar nº 123, de 2006.

10.12.1. Nessas condições, as propostas de microempresas e empresas de pequeno porte que se encontrarem na faixa de até 5% (cinco por cento) acima da melhor proposta ou melhor lance serão consideradas empatadas com a primeira colocada.

10.12.2. A melhor classificada nos termos do subitem anterior terá o direito de encaminhar uma última oferta para desempate, obrigatoriamente em valor inferior ao da primeira colocada, no prazo de 5 (cinco) minutos controlados pelo sistema, contados após a comunicação automática para tanto.

10.12.3. Caso a microempresa ou a empresa de pequeno porte melhor classificada desista ou não se manifeste no prazo estabelecido, serão convocadas as demais licitantes microempresa e empresa de pequeno porte que se encontrem naquele intervalo de 5% (cinco por cento), na ordem de classificação, para o exercício do mesmo direito, no prazo estabelecido no subitem anterior.

10.12.4. Não se aplicará o desempate de que tratam os arts. 44 e 45 da Lei Complementar nº 123/2006, quando a primeira colocada também tiver se declarado microempresa ou empresa de pequeno porte.

10.12.5. Havendo empate entre propostas ou lances, o critério de desempate será aquele previsto no art. 60 da Lei nº 14.133, de 2021, nesta ordem:

10.12.5.1. disputa final, hipótese em que os licitantes empatados poderão apresentar nova proposta em ato contínuo à classificação;

10.12.5.2. avaliação do desempenho contratual prévio dos licitantes, para a qual deverão preferencialmente ser utilizados registros cadastrais para efeito de atesto de cumprimento de obrigações previstos nesta Lei;

10.12.5.3. desenvolvimento pelo licitante de ações de equidade entre homens e mulheres no ambiente de trabalho, conforme regulamento;

10.12.5.4. desenvolvimento pelo licitante de programa de integridade (compliance), conforme orientações dos órgãos de controle.

10.12.6. Persistindo o empate, será assegurada preferência, sucessivamente, aos bens e serviços produzidos ou prestados por:

a) empresas estabelecidas no território do Estado ou do Distrito Federal do órgão ou entidade da Administração Pública estadual ou distrital licitante ou, no caso de licitação realizada por órgão ou entidade de Município, no território do Estado em que este se localize;

b) empresas brasileiras;

c) empresas que invistam em pesquisa e no desenvolvimento de tecnologia no País;

d) empresas que comprovem a prática de mitigação, nos termos da Lei nº 12.187, de 29 de dezembro de 2009.



10.12.7. Persistindo o empate após a aplicação dos critérios referidos nos subitens anteriores, o desempate ocorrerá por meio de sorteio público a ser realizado por meio virtual, consoante instruções previamente comunicadas pelo Pregoeiro.

10.13. Encerrada a etapa de envio de lances da sessão pública, na hipótese da proposta do primeiro colocado permanecer acima do preço máximo ou inferior ao desconto definido para a contratação, o pregoeiro poderá negociar condições mais vantajosas, após definido o resultado do julgamento.

10.13.1. A negociação poderá ser feita com os demais licitantes, segundo a ordem de classificação inicialmente estabelecida, quando o primeiro colocado, mesmo após a negociação, for desclassificado em razão de sua proposta permanecer acima do preço máximo definido pela Administração.

10.13.2. A negociação será realizada por meio do sistema, podendo ser acompanhada pelos demais licitantes.

10.13.3. O resultado da negociação será divulgado a todos os licitantes e anexado aos autos do processo licitatório.

10.14. Será desclassificada a proposta que:

10.14.1. contiver vícios insanáveis;

10.14.2. não obedecer às especificações técnicas contidas no Termo de Referência;

10.14.3. apresentar preços inexequíveis ou permanecerem acima do preço máximo definido para a contratação;

10.14.4. não tiverem sua exequibilidade demonstrada, quando exigido pela Administração;

10.14.5. apresentar desconformidade com quaisquer outras exigências deste Edital ou seus anexos, desde que insanável.

10.15. No caso de bens e serviços em geral, é indício de inexequibilidade das propostas valores inferiores a 50% (cinquenta por cento) do valor orçado pela Administração.

10.15.1. A inexequibilidade, na hipótese de que trata o caput, só será considerada após diligência do pregoeiro, que comprove:

10.15.1.1. que o custo do licitante ultrapassa o valor da proposta; e

10.15.1.2. inexistirem custos de oportunidade capazes de justificar o vulto da oferta.

10.16. Encerrada a etapa de negociação e aceitação será disponibilizado ao licitante classificado em primeiro lugar, o comando para inserção da Proposta Readequada e para Apresentação, para fins de comprovação das informações técnicas sobre os objetos, dos documentos solicitados nos Itens 4.1.1 de ambos os Termos de Referência (Anexo II do Edital), capaz de demonstrar as especificações técnicas dos produtos ofertados, sendo eles:

10.16.1. **Para ambos os objetos:**

10.16.1.1. Portaria de aprovação do modelo perante o INMETRO RTM155/22 compatível com as características técnicas do objeto.

10.16.1.2. Catálogo em português contendo o modelo, nome do fabricante, procedência e todas as características do equipamento. Caso o fornecedor não seja o fabricante, deverá informar a procedência, marca e nome do real fabricante do equipamento sob pena de desclassificação.



10.16.1.3. Declaração de conformidade de que o equipamento atende aos requisitos fixados em ambos os Termos de Referência (Anexo II do Edital) e que a contratada possui assistência técnica e peças de reposição para manutenção dos equipamentos em território Brasileiro.

10.16.1.4. Termo de compromisso de garantia pelo prazo de 36 meses da entrega ou 24 meses de operação, contra qualquer defeito de fabricação, afirmando o seu compromisso de enviar novo lote para substituir os hidrômetros que apresentarem falhas como, por exemplo: cúpula embaçada ou vazamentos ou, reprovação em verificação subsequente em bancada certificada pelo INMETRO, conforme parâmetros e procedimentos descritos nas cláusulas do item 5 de ambos os Termos de Referência (Anexo II do Edital).

10.16.1.5. Com o objetivo de avaliar a repetibilidade do processo de fabricação, será exigido que a empresa vencedora apresente os resultados de calibração dos hidrômetros no laboratório da fábrica e curva de dispersão dos erros de um lote mínimo de 30.000 (trinta mil) hidrômetros, devendo ser apresentado em formato digital (pdf e planilha eletrônica) contendo as verificações de bancada e o gráfico das curvas de dispersão de erros.

10.16.2. **Adicionalmente para o objeto Conjunto Filtro e Hidrômetro Volumétrico para Água Fria:**

10.16.2.1. Apresentar desenho técnico com perfis e cotas que demonstrem a compatibilidade dimensional de montagem na caixa padrão SAMAE com características descritas no item 3.3 do Termo de Referência correspondente ao referido objeto (Anexo II do Edital).

11. DA HABILITAÇÃO DOS LICITANTES

11.1. Encerrada a etapa de negociação e aceitação, será iniciada a fase de Habilitação, onde será disponibilizado ao licitante classificado em primeiro lugar, o comando para inserção dos documentos de Habilitação. O prazo para a inserção dos documentos solicitados neste edital será de 2 (duas) horas, a contar do horário de encerramento de todas as disputas de lances, sujeito a desclassificação, caso não faça no tempo determinado

11.2. O pregoeiro verificará se o licitante provisoriamente classificado em primeiro lugar atende às condições de participação no certame, especialmente quanto à existência de sanção que impeça a participação no certame ou a futura contratação, mediante a consulta aos seguintes cadastros:

- a) Registro Cadastral ou Registro de Sanções Administrativas do órgão licitante, se houver; e
- b) Consulta Consolidada de Pessoa Jurídica (TCU) (<https://certidoes-apf.apps.tcu.gov.br/>).

11.3. Caso atendidas as condições de participação, será iniciado o procedimento de habilitação.

11.4. Caso o licitante provisoriamente classificado em primeiro lugar enquadre-se no tratamento favorecido às ME/EPPs, o pregoeiro obedecerá ao disposto nos arts. 42 e 43 da Lei Complementar nº 123/06.

11.5. Os documentos elencados no item 11.5 são necessários e suficientes para demonstrar a capacidade do licitante de realizar o objeto da licitação, serão exigidos do licitante melhor classificado para fins de habilitação.

11.5.1. Para Habilitação Jurídica:

11.5.1.1. Registro comercial, no caso de empresa individual;

11.5.1.2. Ato constitutivo (estatuto ou contrato social em vigor), devidamente registrado no órgão competente, acompanhado das alterações contratuais ou da última consolidação, em se tratando de sociedades comerciais (empresariais), e, no caso de sociedade por ações, acompanhado de documentos comprobatórios da eleição dos atuais administradores;



11.5.1.3. Decreto de autorização, em se tratando de empresa ou sociedade estrangeira em funcionamento no País, e ato de registro ou autorização para funcionamento expedido pelo órgão competente, quando a atividade assim o exigir;

11.5.1.4. Declaração que não emprega menor de 18 anos em trabalho noturno, perigoso ou insalubre e não emprega menor de 16 anos, salvo menor, a partir de 14 anos, na condição de aprendiz, nos termos do artigo 7º, XXXIII, da Constituição, e de cumprimento dos demais requisitos para habilitação (ANEXO V);

11.5.1.5. Declaração de que cumpre as exigências de reserva de cargos para pessoa com deficiência e para reabilitado da Previdência Social, conforme disposto no art. 93 da Lei nº 8.213/1991 (ANEXO XII).

11.5.2. Para Regularidade Fiscal:

11.5.2.1. Inscrição no Cadastro Nacional de Pessoa Jurídica (CNPJ), do Ministério da Fazenda;

11.5.2.2. Certificados de regularidade de situação perante o FGTS (Certificado de Regularidade do FGTS) demonstrando situação regular no cumprimento dos encargos sociais instituídos por lei;

11.5.2.3. Certidão Conjunta Negativa (ou Certidão Positiva com efeitos de Negativa) de Débitos relativos aos Tributos Federais e à Dívida Ativa da União, expedida pela Secretaria da Receita Federal do Brasil, abrangendo inclusive as contribuições sociais previstas nas alíneas “a” e “d” do parágrafo único do art.11 da Lei n.º 8.212 de 24 de julho de 1991, consoante Portaria Conjunta RFB/PGFN Nº 1751 de 02 de outubro de 2014;

11.5.2.4. Certidão Negativa (ou Certidão Positiva com efeitos de Negativa) de Débitos Estaduais, expedida pela Secretaria do Estado da sede da proponente;

11.5.2.5. Prova de regularidade para com a Fazenda Municipal, expedida pela Prefeitura Municipal da sede da proponente;

11.5.2.6. Prova de inscrição no Cadastro de Contribuintes Estadual e/ou Municipal, se houver, relativo à sede ou domicílio do licitante, pertinente ao seu ramo de atividade e compatível com o objeto do certame.

11.5.3. Para Regularidade Fiscal Trabalhista:

11.5.3.1. Prova de inexistência de débitos inadimplidos perante a Justiça do Trabalho, mediante a apresentação de certidão negativa, (ou Certidão Positiva com efeitos de Negativa) de Débitos Trabalhistas CNDT, emitida com base no Artigo 642-A da Consolidação das Leis do Trabalho, acrescentado pela Lei nº 12.440, de 7 de julho de 2011, e na Resolução Administrativa nº 1470/2011 do Tribunal Superior do Trabalho, de 24 de agosto de 2011.

11.5.4. Para Qualificação Econômico-Financeira:

11.5.4.1. Certidão Negativa de Falência e Concordata expedida pelo distribuidor da sede da pessoa jurídica licitante, com data de emissão não superior a 60 (sessenta) dias, quando não constar expressamente no corpo da mesma o seu prazo de validade.

11.5.4.1.1. Se a Certidão de Falência, Concordata condicionar a validade da mesma a apresentação de demais Certidões de registros, ambas as Certidões deverão ser apresentadas conjuntamente para possuírem validade.

11.5.4.1.2. Empresas em recuperação judicial poderão participar, desde que apresentem plano de recuperação judicial aprovado, em conformidade com a Lei Federal nº 11.101, de 9 de fevereiro de 2005.

11.5.5. Para Qualificação Técnica:

11.5.5.1. COMPROVAÇÃO DE CAPACIDADE TÉCNICA OPERACIONAL: a comprovação da capacidade técnica operacional dar-se-á através de Atestado emitido por empresa de direito público ou privado, comprovando que a proponente executou o objeto ofertado, compatível ao deste Edital e que o mesmo atendeu as necessidades da emissora do atestado.

11.5.6. Declarações Complementares Obrigatórias:

11.5.6.1. Declaração de conhecimento e atendimento às condições do edital (ANEXO IV).

11.5.6.2. O licitante deverá apresentar, sob pena de desclassificação, declaração de que suas propostas econômicas compreendem a integralidade dos custos para atendimento dos direitos trabalhistas assegurados na Constituição Federal, nas leis trabalhistas, nas normas infralegais, nas convenções coletivas de trabalho e nos termos de ajustamento de conduta vigentes na data de entrega das propostas. (ANEXO V).

11.5.6.3. Em se tratando de microempresa ou de empresa de pequeno porte, declaração subscrita por representante legal do licitante afirmando o seu enquadramento nos critérios previstos no artigo 3º da Lei Complementar Federal nº 123/2006, bem como sua não inclusão nas vedações previstas no mesmo diploma legal (ANEXO VII).

11.5.6.4. Declaração de inexistência de vínculo familiar (ANEXO VIII).

11.5.6.5. Declaração de:

- a) Inteira responsabilidade pela autenticidade de todos os documentos apresentados ao (a) Pregoeiro, sujeitando-nos a eventuais averiguações que se façam necessárias;
- b) Comprometimento de manter, durante a execução do Contrato, em compatibilidade com as obrigações assumidas, todas as condições de habilitação e qualificação exigidas na licitação;
- c) Comprometimento de repassar na proporção correspondente, eventuais reduções de preços decorrentes de mudanças de alíquotas de impostos incidentes sobre o fornecimento do objeto, em função de alterações de legislação correspondente, publicada durante a vigência do Contrato;
- d) De ter conhecimento e submeter-se ao disposto na Lei n.º 8.078 – Código de Defesa do Consumidor, bem como, ao Edital e Anexo do Pregão Eletrônico nº 042/2026, realizado pelo Serviço Autônomo Municipal de Água e Esgoto de Jaraguá do Sul SC. (ANEXO IX).

11.5.6.6. Declaração que, nos 5 (cinco) anos anteriores à divulgação deste edital, a Licitante não tenha sido condenada judicialmente, com trânsito em julgado, por exploração de trabalho infantil, por submissão de trabalhadores a condições análogas às de escravo ou por contratação de adolescentes nos casos vedados pela legislação trabalhista (ANEXO X).

11.5.6.7. Em se tratando de cooperativa que preencha as condições estabelecidas no artigo 34 da Lei Federal nº 11.488/2007, declaração subscrita por representante legal do licitante afirmando que seu estatuto foi adequado à Lei Federal nº 12.690/2012 e que aufere Receita Bruta até o limite definido no inciso II do caput do art. 3º da Lei Complementar Federal nº 123/2006. (ANEXO XI).

11.6. Os documentos exigidos para fins de habilitação serão apresentados por meio eletrônico, via Sistema BBMNET.



11.6.1. Havendo dúvida sobre a veracidade do documento, será exigida a apresentação dos originais ~~não~~ digitais.

11.7. Eventual inabilitação do licitante será considerada para fins de apuração da veracidade das informações prestadas na declaração de cumprimento aos requisitos de habilitação, conforme o art. 63, I, da Lei nº 14.133/2021.

11.8. A verificação pelo pregoeiro, em sítios eletrônicos oficiais de órgãos e entidades emissores de certidões constitui meio legal de prova, para fins de habilitação.

11.9. Os documentos adicionais exigidos para habilitação serão enviados por meio do sistema, em formato digital, no prazo estipulado pelo pregoeiro.

11.10. Após a vinculação dos documentos para habilitação, não será permitida a substituição ou a apresentação de novos documentos, salvo em sede de diligência:

11.10.1. complementação de informações acerca dos documentos já apresentados pelos licitantes e desde que necessária para apurar fatos existentes à época da abertura do certame; e

11.10.2. atualização de documentos cuja validade tenha expirado após a data de recebimento das propostas.

11.11. Na análise dos documentos de habilitação, a Comissão de Contratação poderá sanar erros ou falhas, que não alterem a substância dos documentos e sua validade jurídica, mediante decisão fundamentada, registrada em ata e acessível a todos, atribuindo-lhes eficácia para fins de habilitação e classificação.

11.12. Na hipótese de o licitante não atender às exigências para habilitação, o pregoeiro examinará a proposta subsequente e assim sucessivamente, na ordem de classificação, até a apuração de uma proposta que atenda ao presente edital.

11.13. Os documentos de habilitação deverão estar com prazo vigente, não havendo prazo nos documentos os mesmos serão considerados válidos se emitidos em até 60 (sessenta) dias.

12. DOS RECURSOS

12.1. A interposição de recurso contra a decisão proferida pelo pregoeiro observará o disposto no art. 165 da Lei Federal nº 14.133/21.

12.2. Proferida a decisão que declarar o vencedor, o Pregoeiro informará aos licitantes, por meio de mensagem lançada no sistema, que poderão interpor recurso, imediata e motivadamente, por meio eletrônico, utilizando para tanto, exclusivamente, campo próprio disponibilizado no sistema www.novobmnet.com.br.

12.2.1. O tempo mínimo para manifestação da intenção de recurso será de 10 (dez) minutos, podendo o pregoeiro dar provimento ou negar o mesmo.

12.3. Uma vez aceita a intenção de recurso será concedido o prazo de 03 (três) dias para a apresentação das razões de recurso, ficando os demais licitantes, desde logo intimados para, querendo, apresentarem as contrarrazões em igual prazo, que começará a contar do término do prazo do recorrente, sendo-lhes assegurada vista imediata dos elementos indispensáveis à defesa dos seus interesses.

12.4. Os memoriais de recurso e as contrarrazões serão oferecidos exclusivamente por meio eletrônico, no sítio, www.novobmnet.com.br opção RECURSO, e a apresentação de documentos relativos às peças antes indicadas, se houver, será efetuada mediante protocolo, no Setor de Protocolo, localizado na Rua: Erwino Menegotti, 478 no horário de expediente do mesmo, ou seja, das 8h às 11h e das 13h às 16h aos cuidados do Pregoeiro responsável pelo certame, observados os prazos estabelecidos.

12.5. Decorridos os prazos para os recursos e contrarrazões, o Pregoeiro terá até 3 (três) dias para:

12.5.1. Negar admissibilidade ao recurso, quando interposto sem motivação ou fora do prazo estabelecido;

12.5.2. Motivadamente, reconsiderar a decisão;

12.5.3. Manter a decisão, encaminhando o recurso à autoridade competente, a qual deverá proferir sua decisão no prazo de 10 (dez) dias úteis, contado do recebimento dos autos.

12.6. O recurso contra decisão do Pregoeiro terá efeito suspensivo e o seu acolhimento resultará na invalidação apenas dos atos insuscetíveis de aproveitamento.

12.7. Uma vez decididos os recursos administrativos eventualmente interpostos e, constatada a regularidade dos atos praticados, a autoridade competente, no interesse público, adjudicará o objeto do certame à licitante vencedora e homologará o procedimento licitatório.

12.8. O acesso à fase de manifestação da intenção de recurso será assegurado aos licitantes.

12.9. Não será concedido prazo para recursos sobre assuntos meramente protelatórios ou quando não justificada a intenção de interpor o recurso pelo proponente.

12.10. A falta de manifestação de recurso importará a decadência do direito de recurso e o Pregoeiro proporá à autoridade competente a adjudicação e a homologação do procedimento licitatório.

13. DO ENCERRAMENTO DA LICITAÇÃO

13.1. Encerradas as fases de julgamento e habilitação, e esgotados os recursos administrativos, o processo licitatório será encaminhado à autoridade superior, que poderá, nos termos do art.71 da Lei Federal nº 14.133/21:

- a) determinar o retorno dos autos para saneamento de irregularidades;
- b) revogar a licitação por motivo de conveniência e oportunidade;
- c) proceder à anulação da licitação, de ofício ou mediante provocação de terceiros, sempre que presente ilegalidade insanável;
- d) adjudicar o objeto e homologar a licitação.

14. DAS INFRAÇÕES ADMINISTRATIVAS E SANÇÕES

14.1. Comete infração administrativa, nos termos da lei, o licitante que, com dolo ou culpa:

- a) deixar de entregar a documentação exigida para o certame ou não entregar qualquer documento que tenha sido solicitado pelo pregoeiro durante o certame;
- b) Salvo em decorrência de fato superveniente devidamente justificado, não mantiver a proposta em especial quando:
 - b.1) não enviar a proposta adequada ao último lance ofertado ou após a negociação;
 - b.2) recusar-se a enviar o detalhamento da proposta quando exigível;
 - b.3) pedir para ser desclassificado quando encerrada a etapa competitiva;
 - b.4) deixar de apresentar amostra, quando for o caso; ou
 - b.5) apresentar proposta ou amostra em desacordo com as especificações do edital, quando for o caso;
- c) não celebrar o contrato ou não entregar a documentação exigida para a contratação, quando convocado dentro do prazo de validade de sua proposta;



c.1) recusar-se, sem justificativa, a assinar o contrato, ou a aceitar ou retirar o instrumento equivalente no prazo estabelecido pela Administração;

d) apresentar declaração ou documentação falsa exigida para o certame ou prestar declaração falsa durante a licitação;

e) fraudar a licitação;

f) comportar-se de modo inidôneo ou cometer fraude de qualquer natureza, em especial quando:

f.1) agir em conluio ou em desconformidade com a lei;

f.2) induzir deliberadamente a erro no julgamento;

f.3) apresentar amostra falsificada ou deteriorada;

g) praticar atos ilícitos com vistas a frustrar os objetivos da licitação;

h) praticar ato lesivo previsto no [art. 5º da Lei n.º 12.846, de 2013](#).

14.2. Com fulcro na [Lei nº 14.133, de 2021](#), a Administração poderá, garantida a prévia defesa, aplicar aos licitantes e/ou adjudicatários as seguintes sanções, sem prejuízo das responsabilidades civil e criminal:

a) advertência;

b) multa;

c) impedimento de licitar e contratar e,

d) declaração de inidoneidade para licitar ou contratar, enquanto perdurarem os motivos determinantes da punição ou até que seja promovida sua reabilitação perante a própria autoridade que aplicou a penalidade.

14.3. Na aplicação das sanções serão considerados:

a) a natureza e a gravidade da infração cometida;

b) as peculiaridades do caso concreto;

c) as circunstâncias agravantes ou atenuantes;

d) os danos que dela provierem para a Administração Pública;

e) a implantação ou o aperfeiçoamento de programa de integridade, conforme normas e orientações dos órgãos de controle;

14.4. A multa será recolhida em percentual de 0,5% a 30% incidente sobre o valor do contrato licitado, recolhida no prazo definido na notificação de penalização, a contar da comunicação oficial.

a) Para as infrações previstas no item 14.1 alíneas “a”, “b” e “c” a multa será de 0,5% a 15% do valor do contrato licitado.

b) Para as infrações previstas no item 14.1 alíneas “d”, “e”, “f”, “g” e “h”, a multa será de 15% a 30% do valor do contrato licitado.

14.5. Da multa moratória:

14.5.1. Para as infrações descritas no inciso VII do art. 155 da lei 14133/2021, de 0,166% (zero vírgula cento e sessenta e seis por cento) por dia de atraso injustificado sobre o valor do contrato, até o limite de 60 (sessenta) dias;

14.6. As sanções de advertência, impedimento de licitar e contratar e declaração de inidoneidade para licitar ou contratar poderão ser aplicadas, cumulativamente ou não, à penalidade de multa.

14.7. Na aplicação da sanção de multa será facultada a defesa do interessado no prazo de 15 (quinze) dias úteis, contado da data de sua intimação.

14.8. A sanção de impedimento de licitar e contratar será aplicada ao responsável em decorrência das infrações administrativas relacionadas no item 14.1 alíneas “a”, “b” e “c” quando não se justificar a imposição de penalidade mais grave, e impedirá o responsável de licitar e contratar no âmbito da Administração Pública direta e indireta do ente federativo a qual pertencer o órgão ou entidade, pelo prazo máximo de 3 (três) anos.

14.9. Poderá ser aplicada ao responsável a sanção de declaração de inidoneidade para licitar ou contratar, em decorrência da prática das infrações dispostas no item 14.1 alíneas “d”, “e”, “f”, “g” e “h”, bem como pelas infrações administrativas previstas no item 14.1 alíneas “a”, “b” e “c” que justifiquem a imposição de penalidade mais grave que a sanção de impedimento de licitar e contratar, cuja duração observará o prazo previsto no [art. 156, §5º, da Lei n.º 14.133/2021](#).

14.10. A recusa injustificada do adjudicatário em assinar o contrato, ou em aceitar ou retirar o instrumento equivalente no prazo estabelecido pela Administração, descrita no item 14.1 alínea “c”, caracterizará o descumprimento total da obrigação assumida e o sujeitará às penalidades e à imediata perda da garantia de proposta em favor do órgão ou entidade promotora da licitação, nos termos do [art. 45, §4º da IN SEGES/ME n.º 73, de 2022](#).

14.11. A apuração de responsabilidade relacionada às sanções de impedimento de licitar e contratar e de declaração de inidoneidade para licitar ou contratar demandará a instauração de processo de responsabilização a ser conduzido por comissão composta por 2 (dois) ou mais servidores estáveis, que avaliará fatos e circunstâncias conhecidos e intimará o licitante ou o adjudicatário para, no prazo de 15 (quinze) dias úteis, contado da data de sua intimação, apresentar defesa escrita e especificar as provas que pretenda produzir.

14.12. Caberá recurso no prazo de 15 (quinze) dias úteis da aplicação das sanções de advertência, multa e impedimento de licitar e contratar, contado da data da intimação, o qual será dirigido à autoridade que tiver proferido a decisão recorrida, que, se não a reconsiderar no prazo de 5 (cinco) dias úteis, encaminhará o recurso com sua motivação à autoridade superior, que deverá proferir sua decisão no prazo máximo de 20 (vinte) dias úteis, contado do recebimento dos autos.

14.13. Caberá a apresentação de pedido de reconsideração da aplicação da sanção de declaração de inidoneidade para licitar ou contratar no prazo de 15 (quinze) dias úteis, contado da data da intimação, e decidido no prazo máximo de 20 (vinte) dias úteis, contado do seu recebimento.

14.14. A aplicação das sanções previstas neste edital não exclui, em hipótese alguma, a obrigação de reparação integral dos danos causados.

15. CONDIÇÕES DE CONTRATAÇÃO

15.1. Após a homologação do certame, a vencedora será intimada para assinatura do contrato, no prazo de 05 (cinco) dias úteis, sob pena de decair do direito à contratação, sem prejuízo das sanções previstas no item 14 deste Edital.

15.2. Caso a vencedora se recuse, sem justificativa, a assinar o contrato ou a retirar o empenho, no prazo e condições estabelecidas, a proponente subsequente na ordem de classificação, será notificada para fazê-lo nas condições por ela propostas, retomando-se a fase de habilitação, sem prejuízo de que o Pregoeiro medeie diretamente com a proponente para que seja obtido preço melhor.

16. DA EXECUÇÃO DO OBJETO

16.1. O fornecimento do objeto será de forma integral, sendo que o prazo de entrega será de:

16.1.1. Para o **Item 01 - Hidrômetro Velocimétrico Unijato para Água Fria**: até 60 (sessenta) dias contados a partir da data do recebimento da Autorização de Fornecimento.

16.1.2. Para o **Item 02 - Conjunto Filtro e Hidrômetro Volumétrico para Água Fria**: até 75 (setenta e cinco) dias contados a partir da data do recebimento da Autorização de Fornecimento.

16.2. O recebimento provisório do(s) objeto(s), para efeito de posterior verificação da sua quantidade e conformidade com as especificações, será realizado no ato da entrega perante a **Coordenadoria de Controle de Perdas**, nos termos do art. 140, inciso II, da Lei nº 14.133/2021.

16.2.1. Se, após o recebimento provisório, constatar-se qualquer falha na execução, cuja responsabilidade seja atribuída à CONTRATADA, o prazo para a efetivação do recebimento definitivo será interrompido, recomeçando sua contagem após o saneamento das impropriedades detectadas.

16.3. A execução do contrato será acompanhada e fiscalizada por servidor (s) ou comissão especial designado (s) pelo Samae, que poderá acompanhar toda a execução de cada serviço, tanto fora, quanto dentro da empresa contratada.

16.4. Qualquer atraso no cumprimento do prazo estabelecido no presente certame somente será justificado, e não será considerado como inadimplemento contratual, se provocado por atos ou fatos imprevisíveis não imputáveis à contratada e devidamente aceitos pelo SAMAÊ.

17. DO LOCAL DE EXECUÇÃO

17.1. A entrega deverá ser realizada no Edifício-Sede Samae, situado na Rua Erwino Menegotti, nº 478 – bairro: Água Verde – Jaraguá do Sul/SC. O horário de entrega é das 8 horas às 11 horas e das 13 horas às 16 horas, somente em dias úteis.

17.2. Junto com a entrega do lote, a contratada deverá fornecer 2 hidrômetros velocimétricos unijatos para água fria e/ou 2 hidrômetros volumétricos para água fria (a depender do item contratado), em corte longitudinal para amostragem interna do funcionamento do hidrômetro que deverá ser entregue no setor de Controle de Perdas.

18. DO PAGAMENTO

18.1. O pagamento se dará em até 10 (dez) dias após a entrega do objeto no almoxarifado do SAMAÊ – Jaraguá do Sul, mediante apresentação da Nota Fiscal e dos laudos das verificações realizadas pelo laboratório público independente e o parecer do setor de Controle de Perdas atestando ter atendido aos critérios de aprovação estabelecidos nos itens 4.2.3.3 e 4.3.1.1 do Termo de Referência correspondente aos Hidrômetros Velocimétricos e itens 4.2.3.3 e 4.3 do Termo de Referência correspondente aos Hidrômetros Volumétricos (Anexos II do Edital).

18.1.1. Constatada alguma irregularidade nas notas fiscais/faturas, estas serão devolvidas ao fornecedor para as necessárias correções, com as informações que motivaram sua rejeição, contando-se o prazo para pagamento da data da sua reapresentação.

18.1.2. No corpo da nota fiscal/fatura deverá constar o número do empenho e da Licitação, o número e nome do banco, agência e número da conta onde deverá ser feito o pagamento.

18.1.3. O pagamento poderá ser susado, caso ocorra inadimplemento das obrigações assumidas pela Contratada.

18.1.4. Não será concedida antecipação de pagamento dos créditos relativos a este certame, ainda que a requerimento do interessado.

19. DAS OBRIGAÇÕES DA CONTRATANTE

19.1. São obrigações do Contratante:

19.1.1. Exigir o cumprimento de todas as obrigações assumidas pelo Contratado, de acordo com o contrato e

seus anexos;

19.1.2. Informar a contratada sobre as normas e procedimentos de acesso às suas instalações para a entrega dos serviços e as eventuais alterações efetuadas em tais preceitos;

19.1.3. Acompanhar e fiscalizar a execução do objeto e o cumprimento das obrigações pelo Contratado;

19.1.4. Deverá acompanhar os prazos de execução, exigindo que o contratado tome as providências necessárias para a regularização dos serviços, sob pena das sanções administrativas previstas na Lei Federal 14.133/2021 e demais cominações legais.

19.1.5. Comunicar a empresa para emissão de Nota Fiscal no que pertine à parcela incontroversa da execução do objeto, para efeito de liquidação e pagamento, quando houver controvérsia sobre a execução do objeto, quanto à dimensão, qualidade e quantidade, conforme o art. 143 da Lei Federal nº 14.133/21;

19.1.6. Efetuar o pagamento ao Contratado do valor correspondente ao fornecimento do objeto, no prazo, forma e condições estabelecidos no presente Edital;

19.1.7. Aplicar ao Contratado as sanções previstas na lei e neste Edital;

19.1.8. Explicitamente emitir decisão sobre todas as solicitações e reclamações relacionadas à execução do presente Contrato, ressalvados os requerimentos manifestamente impertinentes, meramente protelatórios ou de nenhum interesse para a boa execução do ajuste.

19.1.8.1. A Administração terá o prazo de 01 (um) mês, a contar da data do protocolo do requerimento para decidir, admitida a prorrogação motivada, por igual período, nos termos do Parágrafo Único do Art.123 da Lei 14.13/2021.

19.1.9. Responder eventuais pedidos de restabelecimento do equilíbrio econômico-financeiro feitos pelo contratado no prazo máximo de 02 (dois) meses.

19.1.10. Notificar os emitentes das garantias quanto ao início de processo administrativo para apuração de descumprimento de cláusulas contratuais.

19.1.11. A Administração não responderá por quaisquer compromissos assumidos pelo Contratado com terceiros, ainda que vinculados à execução do contrato, bem como por qualquer dano causado a terceiros em decorrência de ato do Contratado, de seus empregados, prepostos ou subordinados.

19.1.12. Prestar as informações e os esclarecimentos solicitados pelo contratado, relacionados com o objeto pactuado ao contratado, que efetuará o pagamento nas condições, preços e prazos estabelecidos no Edital.

19.1.13. Rescindir unilateralmente o contrato nos casos previstos no art. 138 da Lei Federal nº 14.133/2021.

19.1.14. Proporcionar as condições para que a vencedora possa cumprir as obrigações pactuadas.

19.1.15 Atender o artigo 48 da Lei Federal nº 14.133/2021, que trata sobre vedação para a Administração na contratação de serviço terceirizado:

Art. 48. Poderão ser objeto de execução por terceiros as atividades materiais acessórias, instrumentais ou complementares aos assuntos que constituam área de competência legal do órgão ou da entidade, vedado à Administração ou a seus agentes, na contratação do serviço terceirizado:

I - indicar pessoas expressamente nominadas para executar direta ou indiretamente o objeto contratado;

II - fixar salário inferior ao definido em lei ou em ato normativo a ser pago pelo contratado;

III - estabelecer vínculo de subordinação com funcionário de empresa prestadora de serviço terceirizado;
IV - definir forma de pagamento mediante exclusivo reembolso dos salários pagos;
V - demandar a funcionário de empresa prestadora de serviço terceirizado a execução de tarefas fora do escopo do objeto da contratação;
VI - prever em edital exigências que constituam intervenção indevida da Administração na gestão interna do contratado.

Parágrafo único. Durante a vigência do contrato, é vedado ao contratado contratar cônjuge, companheiro ou parente em linha reta, colateral ou por afinidade, até o terceiro grau, de dirigente do órgão ou entidade contratante ou de agente público que desempenhe função na licitação ou atue na fiscalização ou na gestão do contrato, devendo essa proibição constar expressamente do edital de licitação.



20. DAS OBRIGAÇÕES DA CONTRATADA (EMPRESA VENCEDORA)

- 20.1. Indicar um preposto responsável pelo atendimento às demandas da Contratante;
- 20.2. O Contratado deve cumprir todas as obrigações constantes deste Edital e em seus anexos, assumindo com exclusividade os riscos e as despesas decorrentes da boa e perfeita execução do objeto, observando, ainda, as obrigações a seguir dispostas:
- 20.2.1. Fornecer o objeto conforme as especificações constantes deste Edital, cumprindo o prazo estabelecido;
- 20.2.2. Fornecer o objeto no prazo e local estabelecidos neste edital, acompanhados da respectiva Nota Fiscal, na qual constarão as indicações referentes ao uso, garantia ou validade;
- 20.2.3. Responsabilizar-se pela qualidade e durabilidade do objeto e dos serviços fornecidos, prestando todos os esclarecimentos que forem solicitados pelo Contratante, cujas reclamações se obriga a atender;
- 20.2.4. Permitir a fiscalização dos serviços pelo setor solicitante, em qualquer tempo, e mantê-lo permanentemente informado a respeito do andamento dos mesmos;
- 20.2.5. Providenciar imediata correção de deficiências, falhas ou irregularidades constatadas pela Contratante, referentes às condições firmadas neste Edital;
- 20.2.6. Responsabilizar-se pelos vícios e danos decorrentes do objeto, de acordo com os artigos 12, 13 e 17 a 27, do Código de Defesa do Consumidor (Lei nº 8.078, de 1990);
- 20.2.7. Ressarcir os eventuais prejuízos causados ao Contratante e/ou a terceiros, provocados por ineficiência ou irregularidades cometidas na execução das obrigações assumidas;
- 20.2.8. Comunicar ao contratante, no prazo máximo de 24 (vinte e quatro) horas que antecede a data da entrega, os motivos que impossibilitem o cumprimento do prazo previsto, com a devida comprovação;
- 20.2.9. Abster-se de veicular publicidade ou qualquer outra informação acerca das atividades objeto deste Edital, sem prévia autorização do Contratante;
- 20.2.10. Prestar esclarecimentos ao Contratante sobre eventuais atos ou fatos noticiados que a envolvam, independentemente de solicitação;
- 20.2.11. Atender às determinações regulares emitidas pelo fiscal ou gestor do contrato ou autoridade superior (art. 137, II, da Lei Federal nº 14.133/21) e prestar todo esclarecimento ou informação por eles solicitados;
- 20.2.12. A contratada deverá manter atualizada a seguinte documentação, dentro do seu prazo de validade:



- a) comprovante da regularidade para com a Fazenda Federal;
- b) comprovante da regularidade para com a Fazenda Estadual;
- c) comprovante da regularidade para com a Fazenda Municipal;
- d) comprovante da regularidade para com o FGTS; e
- e) comprovante da regularidade para com a Justiça do Trabalho.

20.2.13. Emitir e apresentar (quando solicitado pelos fiscais do contrato), certidão negativa/positiva com efeito de negativa de débitos da Receita Federal, Receita Estadual (Sefaz/PGE do Estado do prestador), Receita Municipal (emitida no município do prestador), Trabalhista e Certificado de Regularidade perante o FGTS;

20.2.13.1. Quando solicitados pelos fiscais do contrato, os comprovantes de regularidade:

- a) somente serão aceitos com prazo de validade determinado no documento ou com data de emissão não superior a 180 (cento e oitenta) dias;

20.2.14. Fornecer, sempre que solicitado, no prazo máximo de 02 (dois) dias, documentação de habilitação e qualificação cujas validades encontrem-se vencidas;

20.2.15. Responsabilizar-se pelo cumprimento de todas as obrigações trabalhistas, previdenciárias, fiscais, comerciais e as demais previstas em legislação específica, cuja inadimplência não transfere a responsabilidade ao contratante e não poderá onerar o objeto do contrato;

20.2.16. Comunicar ao Fiscal do contrato, no prazo de 24 (vinte e quatro) horas, qualquer ocorrência anormal ou acidente que se verifique no local da execução do objeto contratual.

20.2.17. Paralisar, por determinação do contratante, qualquer atividade que não esteja sendo executada de acordo com a boa técnica ou que ponha em risco a segurança de pessoas ou bens de terceiros.

20.2.18. Manter durante toda a vigência do contrato, em compatibilidade com as obrigações assumidas, todas as condições exigidas para habilitação na licitação;

20.2.19. Cumprir, durante todo o período de execução do contrato, a reserva de cargos prevista em lei para pessoa com deficiência, para reabilitado da Previdência Social ou para aprendiz, bem como as reservas de cargos previstas na legislação (art. 116, da Lei Federal nº 14.133/21);

20.2.20. Comprovar a reserva de cargos a que se refere a cláusula acima, no prazo fixado pelo fiscal do contrato, com a indicação dos empregados que preencheram as referidas vagas (art. 116, parágrafo único, da Lei Federal nº 14.133/21);

20.2.21. Guardar sigilo sobre todas as informações obtidas em decorrência do cumprimento do contrato;

20.2.22. Arcar com o ônus decorrente de eventual equívoco no dimensionamento dos quantitativos de sua proposta, inclusive quanto aos custos variáveis decorrentes de fatores futuros e incertos, devendo complementá-los, caso o previsto inicialmente em sua proposta não seja satisfatório para o atendimento do objeto da contratação, exceto quando ocorrer algum dos eventos arrolados no art. 124, II, d, da Lei Federal nº 14.133/21;

20.2.23. Cumprir, além dos postulados legais vigentes de âmbito federal, estadual ou municipal, as normas de segurança do contratante;

20.2.24. Alocar os empregados necessários, com habilitação e conhecimento adequados, ao perfeito cumprimento das cláusulas deste contrato, fornecendo os materiais, equipamentos, ferramentas e utensílios demandados, cuja quantidade, qualidade e tecnologia deverão atender às recomendações de boa técnica e a legislação de regência;

20.2.25. Orientar e treinar seus empregados sobre os deveres previstos na Lei nº 13.709, de 14 de agosto de 2018, adotando medidas eficazes para proteção de dados pessoais a que tenha acesso por força da execução deste

contrato;

20.2.26. Conduzir os trabalhos com estrita observância às normas da legislação pertinente, cumprindo as determinações dos Poderes Públicos, mantendo sempre limpo o local de execução do objeto e nas melhores condições de segurança, higiene e disciplina.

20.2.27. Submeter previamente, por escrito, ao contratante, para análise e aprovação, quaisquer mudanças nos métodos executivos que fujam às especificações do memorial descritivo ou instrumento congênere.

20.2.28. Não permitir a utilização de qualquer trabalho do menor de dezesseis anos, exceto na condição de aprendiz para os maiores de quatorze anos, nem permitir a utilização do trabalho do menor de dezoito anos em trabalho noturno, perigoso ou insalubre.

20.3. Emitir Nota Fiscal/Fatura discriminada, legível e sem rasuras;

20.3.1. Todos os documentos apresentados para os pagamentos deverão conter o mesmo CNPJ constante na proposta que originou o contrato.

20.4. Qualquer dano causado ao patrimônio do Serviço Autônomo Municipal de Água e Esgoto de Jaraguá do Sul - Samae na execução do objeto serão ressarcidos pelo prestador, salvo justificativa comprovada, que deverá responsabilizar-se pelo ônus resultante de quaisquer ações, demandas, custos diretos e indiretos, inclusive despesas decorrentes de danos ocorridos por culpa sua ou de qualquer de seus empregados e prepostos, obrigando-se por quaisquer responsabilidades decorrentes de ações judiciais movidas por terceiros que lhe venham a ser exigidas por força da Lei, ligadas ao cumprimento do Termo de Referência e da Nota de Empenho.

20.5. Submeter-se ao Código de Ética e Conduta dos Agentes Públicos conforme Decreto nº 15.292/2021 de 25/08/2021, da Prefeitura de Jaraguá do Sul, Estado de Santa Catarina.

20.6. Fica a empresa vencedora desde já cientificada que, a partir de 15 de agosto de 2023, os órgãos da Administração Pública Municipal Direta, os Fundos, as Autarquias, as Fundações e a Câmara Municipal de Jaraguá do Sul, ao efetuarem pagamento à pessoa física ou jurídica pelo fornecimento de bens e prestação de serviços em geral, inclusive obras de engenharia, ficam obrigados a proceder a retenção do Imposto de Renda Retido na Fonte (IRRF), com base no artigo 2º-A, da Instrução Normativa RFB Nº 1.234, de 11 de janeiro de 2012, incluído pelo artigo 1º, da IN RFB Nº 2145, de 26 de junho de 2023, devendo também observar o disposto no Decreto Municipal nº.17.339/2023, e 21 de julho de 2023.

20.7. Não transferir/subcontratar, total ou parcialmente, o objeto deste edital.

20.8. Outras obrigações pertinentes e específicas ao(s) objeto(s), constantes dos Termos de Referência formulados (Anexo II do Edital).

21. DA GARANTIA

21.1. A empresa CONTRATADA deverá garantir a qualidade técnica da fabricação e desempenho dos hidrômetros adquiridos pelo SAMAÊ por um período mínimo de 2 (dois) anos a partir da instalação ou de 3 (três) anos da data de entrega do lote, o que ocorrer primeiro, desde que os mesmos não tenham sido violados, seus lacres não estejam rompidos e seus totalizadores não tenham acumulado volume superior ao correspondente ao funcionamento por 8 (oito) horas por dia trabalhando na vazão Q4 no respectivo tempo de instalação.

21.2. Durante o período de garantia, o SAMAÊ às suas custas, realizará o programa de controle de qualidade metrológica do parque de hidrômetros por meio de verificações subsequentes, sendo que as amostragens serão realizadas durante o primeiro e segundo ano de uso dos hidrômetros.

21.2.1. As aferições serão feitas em bancada própria, devidamente certificada anualmente pelo INMETRO-SC. Os testes serão realizados em três faixas de vazão conforme Q1, Q2 e Q3 especificados em ambos os

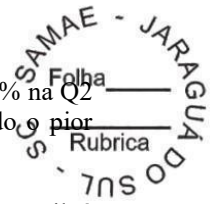

Termos de Referência (Anexo II do Edital). Os erros máximos admissíveis serão de 10% na Q1 e 6% na Q2 e Q3, em conformidade com o item 2.3.3 e 6.3 da Portaria INMETRO 155/2022, já considerando o pior cenário de temperatura da água.

21.3. O SAMAE se compromete em informar a CONTRATADA, por meio de relatório a ser enviado por e-mail, à medida que atingir 100 unidades reprovadas por desempenho em bancada ou por falhas de fabricação (por exemplo: embaçamento ou vazamentos na carcaça).

21.3.1. Os hidrômetros reprovados serão devidamente armazenados e ficarão à inteira disposição da CONTRATADA para visita in loco com o propósito de inspecionar e constatar as falhas detectadas, caso a CONTRATADA julgue necessário.

21.3.2. **Para os Hidrômetros Velocimétricos:** ao atingir a quantidade de 200 unidades reprovadas, o SAMAE, a seu critério, informará à CONTRATADA e, esta, no prazo de 45 dias após a notificação, deverá enviar, sem custos para o SAMAE, lote de hidrômetros de **reposição PARCIAL em garantia** com quantidade igual as peças com defeito e com qualidade equivalentes ao objeto deste edital, ficando à critério da CONTRATANTE a decisão sobre recolher as peças com defeito.

21.3.3. **Para os Hidrômetros Volumétricos:** ao atingir a quantidade de 200 unidades reprovadas, o SAMAE, a seu critério, informará à CONTRATADA e, esta, no prazo de 60 dias após a notificação, deverá enviar, sem custos para o SAMAE, lote de hidrômetros de **reposição PARCIAL em garantia** em quantidade igual as peças com defeito informadas e com qualidade equivalente ao objeto deste edital.

21.3.4. Antes do envio do lote em **reposição PARCIAL em garantia** a CONTRATADA deve enviar via e-mail o relatório de aprovação do INMETRO e o EMBARQUE só deve ocorrer após a autorização do setor de Controle de Perdas.

21.3.5. Todos os lotes entregues na condição de **reposição PARCIAL em garantia** serão testados em bancada própria para verificação do atendimento ao erro máximo admissível de verificação inicial, conforme procedimento descrito no item 4.3 de ambos os Termos de Referência (Anexo II do Edital) e de acordo com o item 2.3.3 da RTM 155/22.

21.4. Se durante o período de garantia, uma quantidade acumulada igual ou maior que 7% (sete por cento) dos hidrômetros do lote apresentarem problemas que interfiram na leitura e desempenho, como: embaçamento ou vazamentos na carcaça ou apresentar erro superior ao máximo admissível de verificação subsequente determinado no item 6.3 da Portaria INMETRO 155/2022, constatada pela execução do procedimento descrito conforme item 5.2.1 de ambos os Termos de Referência (Anexo II do Edital), todo o lote de hidrômetros deverá ser substituído por outro de série diferente na forma de **reposição TOTAL em garantia**.

21.4.1. A CONTRATADA, no caso de atingir as condições descritas no item 5.4 de ambos os Termos de Referência (Anexo II do Edital), deverá realizar a entrega dos hidrômetros de reposição em garantia em até 60 dias após ser notificada pelo SAMAE.

21.4.2. A produção e entrega do novo lote de **reposição TOTAL em garantia**, deverá atender a todos os procedimentos descritos nos itens 4.1.2, 4.1.3, 4.2, 4.3 de ambos os Termos de Referência (Anexo II do Edital), sendo ensaiados em laboratório independente para constatar a sua qualidade.

21.4.3. Todos os custos oriundos destes novos ensaios e visita para nova inspeção em fábrica deverão ser pagos pela CONTRATADA.

21.4.3.1. Na ocorrência de rejeição do lote de **reposição TOTAL em garantia**, independente da causa da rejeição, ficará caracterizada a incapacidade técnica da empresa CONTRATADA de entregar medidores nas condições e especificações descritas em ambos os Termos de Referência (Anexo II do Edital) e ficará sujeita às penalidades previstas no edital e anexos e na Lei 14133/2021 e suas complementares.

21.5. No caso de ocorrerem qualquer um dos eventos de **reposição TOTAL ou PARCIAL em garantia**, motivado pelo item 5.3.2 ou pelo item 5.4 de ambos os Termos de Referência (Anexo II do Edital), a CONTRATADA terá a obrigação de:

21.5.1. Ficará inteiramente responsável por todos os custos inerentes à substituição dos hidrômetros, sendo estes: o embarque, desembarque, transporte, destinação final dos hidrômetros do lote defeituoso e a operação de substituição dos hidrômetros nos clientes residenciais, que será realizada pelo SAMAE e os custos serão repassados à CONTRATADA.

21.5.1.1. O não cumprimento da reposição em garantia implicará em aplicação da penalidade financeira, devendo a CONTRATADA, ressarcir o SAMAE no valor equivalente ao preço unitário deste contrato corrigido pelo IGPM, acrescido do valor R\$ 15,01 por hidrômetro, correspondente aos custos de substituição do hidrômetro defeituoso nas unidades residenciais.

22. DA LEI GERAL DE PROTEÇÃO DE DADOS (LGPD) LEI 13.709/2018

22.1. A Contratada autoriza a coleta de dados pessoais e empresariais imprescindíveis à execução deste contrato, tendo sido informado quanto ao tratamento de dados que será realizado pelo Samae Contratante, nos termos da Lei nº 13.709/2018, especificamente quanto a coleta dos seguintes dados:

22.1.1. Dados relacionados à sua identificação pessoal e empresarial da Contratada, da pessoa jurídica e do seu representante legal e funcionários, a fim de que se garanta a fiel contratação pelo respectivo titular do contrato;

22.1.2. Dados relacionados ao endereço da sede da pessoa jurídica Contratada tendo em vista a necessidade de o Contratante enviar de documentos/notificações e outras garantias necessárias ao fiel cumprimento do contrato ora assinado;

22.1.3. Os dados coletados com base no legítimo interesse da Contratante, bem como para garantir a fiel execução do contrato por parte da Contratante, fundamentam-se no artigo 7º da LGPD.

22.2. A Contratante fica autorizada a compartilhar os dados da Contratada, agentes de tratamento de dados, caso seja necessário para as finalidades listadas neste instrumento, desde que, sejam respeitados os princípios da boa-fé, finalidade, adequação, necessidade, livre acesso, qualidade dos dados, transparência, segurança, prevenção, não discriminação e responsabilização e prestação de contas.

22.3. A Contratante se responsabiliza por manter medidas de segurança, técnicas e administrativas suficientes a proteger os dados pessoais do Contratado e à Autoridade Nacional de Proteção de Dados (ANPD), comunicando ao contratado, caso ocorra algum incidente de segurança que possa acarretar risco ou dano relevante, conforme artigo 48 da Lei nº 13.709/2018.

22.4. A Contratante, é permitido manter e utilizar os dados pessoais e empresariais durante todo o período contratualmente firmado para as finalidades relacionadas no termo e ainda após o término da contratação para cumprimento de obrigação legal ou impostas por órgãos de fiscalização, nos termos do artigo 16 da Lei nº 13.709/2018.

22.5. Da Contratada fica ciente de que a Contratante poderá permanecer utilizando os dados para as seguintes finalidades:

22.5.1. Para cumprimento de obrigações decorrentes do objeto do contrato;

22.5.2. Para cumprimento, pela Contratante, de obrigações impostas por órgãos de fiscalização;

22.5.3. Para o exercício regular de direitos em processo judicial, administrativo ou arbitral;

22.5.4. Para a proteção da vida ou da incolumidade física do titular ou de terceiros;

22.5.5. Para a tutela da saúde, exclusivamente, em procedimento realizado por profissionais de saúde, serviços de saúde ou autoridade sanitária;

22.5.6. Quando necessário para atender aos interesses legítimos da Contratante ou de terceiros, exceto no caso de prevalecerem direitos e liberdades fundamentais do titular que exijam a proteção dos dados pessoais.

22.6. A Contratada autoriza o compartilhamento de seus dados, para os fins descritos nesta cláusula, com terceiros legalmente legítimos para defender os interesses da Contratante bem como da Contratada.

22.7. A Contratada possui tempo determinado de 05 (cinco) anos para acesso aos próprios dados armazenados, podendo também solicitar a exclusão de dados que foram previamente coletados com seu consentimento.

22.8. A exclusão de dados será efetuada sem que haja prejuízo por parte da Contratante, tendo em vista a necessidade de guarda de documentos por prazo determinado de 05 (cinco) anos, conforme lei civil. Para tanto, caso a Contratada deseje efetuar a revogação de algum dado, deverá preencher uma declaração neste sentido.

22.9. A Contratada autoriza, neste mesmo ato, a guarda dos documentos (contratos/documentos fiscais/notificações/protocolos/ordens de serviços) - em que pese eles possuam dados pessoais - por parte da Contratante a fim de que ela cumpra com o determinado nas demais normas que regulam o presente contrato, bem como para o cumprimento da obrigação legal nos termos do artigo 16, inciso I, da Lei Geral de Proteção de Dados.

23. DA RESCISÃO

23.1. O Empenho/Contrato poderá ser rescindido na ocorrência de quaisquer das hipóteses previstas nos arts. 137 a 139 da Lei nº 14.133/21.

23.2. A contratada reconhece, desde já, os direitos do Samae em caso de rescisão administrativa, por qualquer um dos motivos previstos no inciso I do art. 138 da Lei nº 14.133/2021.

23.3. A rescisão poderá ser amigável, por acordo entre as partes, mediante autorização escrita e fundamentada da autoridade competente, reduzida a termo no processo licitatório, desde que haja conveniência da Administração.

24. DOS RECURSOS ORÇAMENTÁRIOS

24.1. Os recursos orçamentários decorrentes das despesas deste edital correrão por conta do Orçamento de 2026, conforme Lei Orçamentária Anual - LOA de 2026 nº 10.022/2025:

Classif. Funcional Programática	Projeto/Atividade	Descrição da Natureza da Despesa	Dotação Orçamentária	Recursos
25.002.17.512.1400.4429	Adoção de medidas para o controle das perdas	3.3.90	39	1.753.7000.0438
25.002.17.512.1400.4429	Adoção de medidas para o controle das perdas	3.3.90	39	2.753.7000.0438

25. DAS DISPOSIÇÕES GERAIS

25.1. A presente licitação não importa necessariamente em contratação, podendo a Autoridade Competente, revogá-la, no todo ou em parte, por razões de interesse público, derivado de fato superveniente comprovado ou anulá-la por

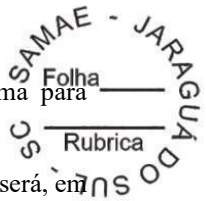

ilegalidade, de ofício ou por provocação mediante ato escrito e fundamentado disponibilizado no sistema de conhecimento dos participantes da licitação.

- 25.2. Os proponentes assumem todos os custos de preparação e apresentação de suas propostas e o Samae não será, em nenhum caso, responsável por esses custos, independentemente da condução ou do resultado do processo licitatório.
- 25.3. O proponente é responsável pela fidelidade e legitimidade das informações prestadas e dos documentos apresentados em qualquer fase da licitação. A falsidade de qualquer documento apresentado ou a inverdade das informações nele contidas implicará imediata desclassificação do proponente que o tiver apresentado, ou, caso tenha sido o vencedor, a rescisão do contrato ou do pedido de compra, sem prejuízo das demais sanções cabíveis.
- 25.4. Após apresentação da proposta, não caberá desistência, salvo por motivo justo decorrente de fato superveniente e aceito pelo Pregoeiro.
- 25.5. Da contagem dos prazos estabelecidos neste Edital e seus Anexos, excluir-se-á o dia do início e incluir-se-á o do vencimento. Só se iniciam e vencem os prazos em dias de expediente no Samae.
- 25.6. É facultado ao Pregoeiro ou à Autoridade Superior, em qualquer fase da licitação, promover diligências com vistas a esclarecer ou a complementar a instrução do processo.
- 25.7. As decisões referentes a este processo licitatório poderão ser comunicadas aos proponentes por qualquer meio de comunicação que comprove o recebimento e/ou mediante publicação no D.O.M - Diário Oficial dos Municípios, cabendo aos proponentes a responsabilidade de acompanhar o andamento do processo.
- 25.8. A participação do proponente nesta licitação implica a aceitação de todos os termos deste edital.
- 25.9. Havendo qualquer fato superveniente que impeça a realização do certame na data marcada, a sessão será transferida para dia e horário definidos pelo pregoeiro, comunicando devidamente aos licitantes do pregão eletrônico.
- 25.10. A homologação do resultado desta licitação não implicará direito à contratação.
- 25.11. As normas disciplinadoras da licitação serão sempre interpretadas em favor da ampliação da disputa entre os interessados, desde que não comprometam o interesse da Administração, o princípio da isonomia, a finalidade e a segurança da contratação.
- 25.12. O desatendimento de exigências formais não essenciais não importará o afastamento do licitante, desde que seja possível a aferição da sua qualificação, a exata compreensão da sua proposta e o aproveitamento do ato, observados os princípios da isonomia e do interesse público.
- 25.13. Em caso de divergência entre disposições deste Edital e de seus anexos ou demais peças que compõem o processo, prevalecerá as deste Edital.
- 25.14. Os casos omissos serão decididos pelo Pregoeiro em conformidade com as disposições constantes dos Decretos e Lei citadas no preâmbulo deste edital.
- 25.15. O foro designado para julgamento de quaisquer questões judiciais resultantes deste edital será o da Comarca de Jaraguá do Sul/SC.
- 25.16. Integram este Edital os seguintes Anexos:

ANEXO I – Especificações, Quantidades Estimadas e Valor de Referência Estimado.

ANEXO II – Termo de Referência.

ANEXO III - Minuta do Contrato.

ANEXO IV - Declaração de conhecimento e atendimento às condições do edital.

ANEXO V - Declaração de cumprimento do art. 7º da constituição federal e demais requisitos para habilitação.



- ANEXO VI - Declaração de que a sua proposta econômica compreende integralidade dos custos atendimento dos direitos trabalhistas assegurados na Constituição Federal;
- ANEXO VII - Declaração de enquadramento aos critérios do art. 3º da LC 123/2006.
- ANEXO VIII - Declaração de Inexistência de Vínculo Familiar.
- ANEXO IX - Declaração de Responsabilidade.
- ANEXO X - Declaração de ausência de condenação judicial.
- ANEXO XI - Declaração em atendimento ao art. 34 LF 11.488/2007.
- ANEXO XII - Declaração de cumprimento da reserva de cargos para pessoa com deficiência e reabilitados da previdência social.
- ANEXO XIII - Modelo de Proposta Comercial readequada.

25.17. VALOR ESTIMADO DA CONTRATAÇÃO: R\$942.100,00 (Novecentos e quarenta e dois mil, e cem reais).

O presente Edital será publicado em resumo no Diário Oficial dos Municípios (D.O.M.), Jornal Razão Ltda e disponíveis na íntegra o Edital e seus anexos, no Portal Nacional de Contratações Públicas (PNCP), no endereço eletrônico www.samaejs.com.br e no endereço www.novobmnet.com.br.

Jaraguá do Sul (SC), 30 de abril de 2026.

Onésimo José Sell
Diretor Presidente

ANEXO I
PREGÃO ELETRÔNICO Nº 042/2026
ESPECIFICAÇÕES, QUANTIDADES ESTIMADAS E VALOR DE REFERÊNCIA ESTIMADO

Item	Especificação	Unid.	Quant.	Valor de Referência Unitário	Valor de Referência Total
AMPLA CONCORRÊNCIA					
1	HIDRÔMETRO VELOCIMÉTRICO UNIJATO PARA ÁGUA FRIA <i>Detalhes técnicos, vide Termo de Referência (Anexo II deste Edital)</i> Código Samae: 396458	Peça	4.950	R\$ 76,62	R\$ 379.269,00
COTA DO ITEM 01 - EXCLUSIVO PARA ME'S E EPP'S					
2	HIDRÔMETRO VELOCIMÉTRICO UNIJATO PARA ÁGUA FRIA <i>Detalhes técnicos, vide Termo de Referência (Anexo II deste Edital)</i> Código Samae: 396458	Peça	50	R\$ 76,62	R\$ 3.831,00
AMPLA CONCORRÊNCIA					
3	CONJUNTO FILTRO E HIDRÔMETRO VOLUMÉTRICO PARA ÁGUA FRIA <i>Detalhes técnicos, vide Termo de Referência (Anexo II deste Edital)</i> Código Samae: 396456	Peça	1.980	R\$ 279,50	R\$ 553.410,00
COTA DO ITEM 03 - EXCLUSIVO PARA ME'S E EPP'S					
4	CONJUNTO FILTRO E HIDRÔMETRO VOLUMÉTRICO PARA ÁGUA FRIA <i>Detalhes técnicos, vide Termo de Referência (Anexo II deste Edital)</i> Código Samae: 396456	Peça	20	R\$ 279,50	R\$ 5.590,00

OBS.: O "Código Samae" logo abaixo da descrição não interfere na especificação do produto. É apenas para consulta dos próprios servidores no sistema do Samae.

VALOR DE REFERÊNCIA TOTAL: R\$942.100,00 (Novecentos e quarenta e dois mil, e cem reais).

ANEXO II
PREGÃO ELETRÔNICO Nº 042/2026**TERMO DE REFERÊNCIA - A****AQUISIÇÃO DE HIDRÔMETRO VELOCIMÉTRICO UNIJATO PARA ÁGUA FRIA****1. CONDIÇÕES GERAIS DA CONTRATAÇÃO** (art. 6º, XXIII, “a” e “i” da lei n. 14.133/2021).

1.1. Aquisição de hidrômetro velocimétrico unijato para água fria, capacidade Y, vazão máxima (Q4) 1,25 m³/h, DN 15 e conexão DN ¾”, comprimento total 165mm (sem conexões), dígitos de leitura da relojoaria inclinados à 45 graus, aprovado pela RTM 155/22 com classe metrológica 2, Range (q3/q1) ≥ 80 e IDM (15538/14) ≥ 94%.

1.2. Quadro quantitativo e orçamento estimado:

Item	Descrição	Unid.	Quant.	Valor unitário estimado	Valor total estimado
01	Hidrômetro velocimétrico unijato, capacidade Y, vazão máxima (Q4) 1,25 m ³ /h, DN 15 e conexão DN ¾”, comprimento total 165mm, dígitos de leitura da relojoaria inclinados à 45 graus, aprovado pela RTM 155/22 com classe metrológica 2, Range (q3/q1) ≥ 80 e IDM (15538/14) ≥ 94%.	peça	5.000	R\$ 76,62	R\$ 383.100,00

1.2.1. Informações Complementares:

1.2.1.1. Nos preços cotados deverão estar inclusos todos os custos para o efetivo cumprimento do edital, tais como as despesas com impostos, taxas, frete, estocagem, embalagens, carga e descarga, seguros, ensaios em laboratório independente, dois hidrômetros em corte longitudinal, despesas de viagem de inspeção em fábrica e quaisquer outros que incidam direta ou indiretamente no fornecimento dos equipamentos.

1.2.1.2. Não serão aceitas propostas que não especifiquem explicitamente, de forma clara e precisa a marca, modelo, fabricante e características técnicas detalhadas de todos os produtos citados. Especificações do tipo resumido que dizem, por exemplo, “... serão atendidas todas as especificações do edital...” não serão aceitas para determinação das características dos produtos ofertados e o proponente será imediatamente desclassificado.

1.3. O prazo de vigência se inicia com a assinatura do contrato e tem seu término 60 dias após o prazo de execução do objeto.

1.4. O valor total estimado aproximado para aquisição do(s) objeto(s) é de R\$383.100,00, obtido através de pesquisa de preços em bases de compras públicas oficiais.

2. FUNDAMENTAÇÃO E DESCRIÇÃO DA NECESSIDADE DA AQUISIÇÃO - (art. 6º, inciso XXIII, alínea “b” da lei n. 14.133/2021).

2.1. Justifica-se a aquisição do objeto para atender às necessidades de substituição dos hidrômetros que estão em desacordo com a portaria do INMETRO nº 155/2022, às instalações em novas ligações de água e à renovação do parque de hidrômetros, todas as finalidades convergindo em direção à redução das perdas aparentes no sistema de abastecimento de água potável da companhia.

3. DA ESPECIFICAÇÃO TÉCNICA DO OBJETO

3.1. ATENDIMENTO ÀS NORMAS TÉCNICAS:

- Portaria INMETRO 155/2022 - Regulamento Técnico Metrológico consolidado para medidores para consumo de água potável fria e água quente;
- ABNT NBR 8194/2019 – Medidores de água potável – Padronização;
- ABNT NBR 5426/1985 - Plano de Amostragem e procedimentos na inspeção por atributos;
- ABNT NBR 15538/2014 – Medidores de água potável – Ensaios para avaliação de eficiência;
- ABNT NBR 16043/2021 – Medidores para água potável fria e água quente;
- ABNT NBR NM 212 – Medidores velocimétricos de água fria até 15m³/h.

3.2. CARACTERÍSTICAS GERAIS:

3.2.1. O hidrômetro fornecido ao SAMAE deverá ser de primeiro uso. Possuir portaria de aprovação do INMETRO com RTM 155/2022 classe metrológica 2 e atender aos critérios de controle de qualidade detalhadas no item 4.

3.3. CARACTERÍSTICAS TÉCNICAS E METROLÓGICAS:

- Vazão mínima (Q1) $\leq 12,5$ L/h;
- Vazão transição (Q2) = 20,0 L/h;
- Vazão permanente (Q3) = 1.000 L/h;
- Vazão máxima (Q4) = 1.250L/h;
- Range (Q3/Q1) ≥ 80
- Início de funcionamento ≤ 7 L/h;
- IDM $\geq 94\%$
- Leitura máxima = 9.999,99998 m³;
- Leitura mínima = 0,00002 m³ ou 0,02 L;
- Classe de temperatura = T50;
- Relojoaria tipo seca = IP68;
- Cúpula em policarbonato;
- Extremidades Roscadas DNR = G ¾ B;
- Pressão Máxima de Serviço = 10bar.

3.4. CARACTERÍSTICAS DIMENSIONAIS E CONEXÕES:

3.4.1. Comprimento total do Hidrômetro (sem conexões): O comprimento será de 165 mm, com as tolerâncias de + 0 e -2 mm.

3.4.1.1. Em hipótese alguma o SAMAE aceitará qualquer tipo de desvio dimensional nos medidores que estão sendo adquiridos, sendo que este tipo de não conformidade, se constatada, passível de recusa de todo o lote entregue e sem nenhum tipo de ônus para esta autarquia.

3.4.2. As roscas das extremidades dos hidrômetros devem atender rigorosamente o especificado na norma ABNT NBR 8133 (designação da rosca: G $\frac{3}{4}$ B).

3.5. MATERIAIS E PINTURAS:

3.5.1. Devem ter resistência adequada às suas diversas finalidades, resistir à exposição da luz solar, as variações de temperaturas da água de +1°C a +40°C e do ambiente de +1°C a +50°C, sem interferir nos padrões de potabilidade da água e nas características metrológicas e de resistência dos materiais que o compõe.

3.5.2. Fabricados adequadamente para resistirem a todos os processos de corrosão interna e externa.

3.5.3. Relojoaria com mecanismos internos confeccionados com plástico de engenharia, eixos em aço inox retificados e mancais em safira sintética.

3.5.4. Carcaça de liga metálica contendo mínimo de 60% (sessenta por cento) de cobre, atestado por laudo de análise química.

3.5.4.1. A carcaça do medidor deverá ser fabricada a partir de liga metálica com teor de cobre não inferior a 60 % (sessenta pontos percentuais) (norma da ABNT NBR NM 212:1999), testada e numerada sequencialmente na fábrica. Assim mesmo o material empregado não deverá em hipótese alguma deixar de atender ao item 4.6.1 (norma da ABNT NBR NM 212:1999) e os seus subitens de “a” até “e”. Qualquer não conformidade detectada nesta liga será motivo de recusa imediata de todo o lote.

3.5.4.1.1. Pintura da carcaça: os hidrômetros deverão ser fornecidos com pintura à base de epóxi poliéster – aplicação por meio eletrostático na cor azul (RAL 5010).

3.5.5. O medidor deverá ser fornecido com filtro na entrada e este deverá ser do tipo peneira e fabricado com material resistente à corrosão e a área filtrante deverá ser conforme com o item 4.7.2 da norma NM 212:1999 da ABNT. Desvios serão passíveis de recusa imediata de todo o lote apresentado.

3.6. RELOJOARIA:

3.6.1. O mecanismo de relojoaria deverá operar em meio tipo extra seco e selado, garantindo assim a imunidade à penetração de impurezas e umidade, possuindo giro de 360° sem a necessidade da utilização de ferramentas ou dispositivos para o giro do mesmo.

3.6.2. A cúpula do hidrômetro deverá ser fabricada a partir de policarbonato transparente de alta resistência conforme previsto em norma. O grau de proteção deverá ser no mínimo IP 68.

3.6.3. Mostrador com leitura direta, com dígitos de leitura inclinados à 45° e com ponteiros de litros e decilitros na posição horizontal.

3.6.4. Mecanismo registrador feito por meio de cilindros ciclométricos (cifras saltantes) com capacidade de registro máxima de 9.999,99998 m³ e mínima de 0,00002 m³.

3.6.5. O Sistema de Blindagem interna do hidrômetro deverá ser estampado em aço de baixo teor de carbono, ferrite sintetizado com proteção lateral antichoque em plástico, ou similar, com revestimento superficial com a finalidade de prevenir problemas de oxidação e garantindo assim que o sistema magnético opere completamente isolado a eventuais campos magnéticos externos evitando assim possíveis ocorrências de fraudes, ou outros materiais que confirmam as mesmas propriedades citadas anteriormente. Classe de blindagem magnética II, conforme Norma ABNT NBR 15538/2014.

3.6.6. A unidade da relojoaria deverá ser independente do propulsor. A relojoaria deve possuir mancal de apoio para eixo da engrenagem central em pedra (safira) ou resina que simule o mesmo efeito.

3.6.7. O mecanismo que promove o fechamento e abertura da tampa protetora deverá obrigatoriamente ser do tipo pino/trava (nenhum outro dispositivo será aceito pelo SAMAE).

3.6.8. O Bujão (parafuso de lacração) deverá ser fabricado em material metálico.

3.7. INSCRIÇÕES E MARCAS OBRIGATÓRIAS:

3.7.1. Os hidrômetros deverão trazer as seguintes inscrições, de forma clara, indelével e sem ambiguidade:

3.7.1.1. A marca ou o símbolo do fabricante, inscrito no mostrador;

3.7.1.2. O nome ou a logomarca do SAMAE gravado no mostrador da relojoaria, conforme imagem abaixo;



3.7.1.3. A indicação da classe metrológica, a marca de aprovação do modelo pelo RTM 155/22 INMETRO, a vazão permanente Q3, a vazão mínima Q1 e a classe de temperatura, inscritas no mostrador;

3.7.1.4. A numeração sequencial única gravada em alto ou baixo relevo, em conformidade com a ABNT NBR 8194/2019, com 12 dígitos alfanuméricos, com uma profundidade mínima de 0,2 mm, em ambos os lados da carcaça. A gravação deverá ser sem rebarbas e de nítida leitura dos números e letras;

3.7.1.5. O número indicativo da vazão máxima, em ambos os lados da carcaça, em alto relevo ou baixo relevo, com altura ou profundidade mínima de 0,2 mm;

3.7.1.6. A seta indicadora do sentido do fluxo, em ambos os lados da carcaça, em alto relevo;

3.7.1.7. Cada hidrômetro deverá possuir na parte interna da tampa de proteção da cúpula uma fita autoadesiva com o número do hidrômetro e um código de barras do tipo Código ITF-14 ou DUN-14 contendo como informações o número idêntico ao gravado na carcaça do hidrômetro. As etiquetas deverão ser produzidas com material que permita sua retirada e posterior fixação nas ordens de serviço de campo, sem se danificar.

3.8. EMBALAGENS:

3.8.1. Os produtos serão entregues com as extremidades de entrada e saída protegidas, inclusive as roscas, contra choques e amassamentos.

3.8.2. Os hidrômetros deverão ser embalados na caixa para transporte com no máximo 10 unidades. Além desta caixa, cada hidrômetro deverá ser embalado em caixa individual, conforme exemplificação abaixo destacada:



4. DA QUALIFICAÇÃO TÉCNICA E CONTROLE DE QUALIDADE

A execução do contrato será acompanhada e fiscalizada por servidor(es) ou comissão especial designado(s), que anotar(ão) em registro próprio todas as ocorrências, participando a CONTRATADA e determinando o que for necessário à regularização das faltas ou defeitos observados.

4.1. ENTREGA DE DOCUMENTAÇÕES TÉCNICAS:

4.1.1. FASE DE ANÁLISE DE PROPOSTAS:

4.1.1.1. A empresa que apresentar a melhor proposta deve apresentar, na plataforma do pregão eletrônico endereço BBMNET www.novobbmnet.com.br, as seguintes documentações para a devida avaliação da qualificação técnica pela equipe de Controle de Perdas:

4.1.1.1.1. Portaria de aprovação do modelo perante o INMETRO RTM155/22 compatível com as características técnicas do objeto.

4.1.1.1.2. Catálogo em português contendo o modelo, nome do fabricante, procedência e todas as características do equipamento. Caso o fornecedor não seja o fabricante, deverá informar a procedência, marca e nome do real fabricante do equipamento sob pena de desclassificação.

4.1.1.1.3. Declaração de conformidade de que o equipamento atende aos requisitos fixados neste termo de referência e que a contratada possui assistência técnica e peças de reposição para manutenção dos equipamentos em território Brasileiro.

4.1.1.1.4. Termo de compromisso de garantia pelo prazo de 36 meses da entrega ou 24 meses de operação, contra qualquer defeito de fabricação, afirmando o seu compromisso de enviar novo lote para substituir os hidrômetros que apresentarem falhas como, por exemplo:



cúpula embaçada ou, vazamentos ou, reprovação em verificação subsequente em bancada certificada pelo INMETRO, conforme parâmetros e procedimentos descritos nas cláusulas do item 5 deste termo de referência.

4.1.1.1.5. Com o objetivo de avaliar a repetibilidade do processo de fabricação, será exigido que a empresa vencedora apresente os resultados de calibração dos hidrômetros no laboratório da fábrica e curva de dispersão dos erros de um lote mínimo de 30.000 (trinta mil) hidrômetros, devendo ser apresentado em formato digital (pdf e planilha eletrônica) contendo as verificações de bancada e o gráfico das curvas de dispersão de erros.

4.1.1.2. As empresas deverão apresentar na fase de habilitação, na plataforma do pregão eletrônico endereço BBMNET www.novobbmnet.com.br, as seguintes documentações para a devida avaliação da qualificação técnica pela equipe de Controle de Perdas:

4.1.1.2.1. Atestado de fornecimento comprovando que a proponente forneceu objeto pertinente e compatível em qualidade e quantidade ao deste Termo de Referência e que o mesmo atendeu as necessidades da emissora do atestado.

4.1.2. FASE DE INSPEÇÃO EM FÁBRICA:

4.1.2.1. A empresa CONTRATADA deverá enviar ao SAMAE, para a devida avaliação de conformidade, por e-mail, precedendo ao agendamento da inspeção em fábrica, as seguintes documentações:

4.1.2.1.1. Fornecer os resultados da verificação em bancada rastreada pelo INMETRO (formato pdf e planilha eletrônica) e o seu respectivo certificado de aferição de todo o lote, bem como a curva característica do lote e o histograma de erros.

4.1.2.1.2. Manual de instalação e operação em português.

4.1.2.1.3. Na opção de a contratante optar por realizar os ensaios de controle de qualidade em laboratório público independente com ISO 17025 que não seja o laboratório de hidrometria da SANASA de Campinas, a Contratante deverá enviar via e-mail o certificado atualizado de atendimento a ISO 17025 do laboratório proposto, para apreciação e aprovação do SAMAE.

4.1.3. FASE DE EMBARQUE DO LOTE:

4.1.3.1. A empresa CONTRATADA deverá enviar ao SAMAE, para a devida avaliação de conformidade, por e-mail, as seguintes documentações:

4.1.3.1.1. Apresentar o parecer técnico com os resultados obtidos nos ensaios realizados pelo laboratório público independente e aguardar a aprovação do SAMAE quando a conformidade de atendimento aos critérios de aprovação e controle de qualidade.

4.2. PROCEDIMENTOS DE INSPEÇÃO EM FÁBRICA E ENSAIOS DE APROVAÇÃO DO LOTE

O fabricante deverá aceitar inspeção do SAMAE durante qualquer uma das fases de fabricação, ensaios, aferição e/ou verificação inicial do INMETRO para análises de qualidade.

4.2.1. AGENDAMENTO DA INSPEÇÃO EM FÁBRICA:

4.2.1.1. Após a fabricação do lote, a respectiva conclusão da verificação inicial do INMETRO e o envio das documentações técnicas descritas no 4.1.2 deste TR, a contratada deverá seguir os seguintes procedimentos:

4.2.1.1.1. Comunicar o SAMAe para agendar a visita de até 02 (dois) representantes da autarquia (às custas da contratada) encarregados de efetuar a inspeção das peças fabricadas.

4.2.1.1.2. Todos os custos de deslocamento (via aérea e terrestre local) e hospedagem em hotel 03 (três) estrelas de até 02 (dois) representantes do SAMAe para inspeção em fábrica, coleta de amostras, transporte das peças até o laboratório público independente, assim como os custos com os ensaios no laboratório serão por conta da CONTRATADA.

4.2.2. INSPEÇÃO VISUAL E DIMENSIONAL EM FÁBRICA:

4.2.2.1. A inspeção inicial será feita, em fábrica, com a verificação visual e dimensional, conforme descrito no item 4.2.3.1 deste termo de referência.

4.2.2.2. Após a inspeção inicial e sua aprovação, os representantes do SAMAe, com auxílio de um técnico da fábrica, farão a escolha das amostras para serem enviadas a um laboratório público independente com ISO 17025 já aprovado pelo SAMAe (recomendamos a SANASA de Campinas/SP) para constatar a sua qualidade por meio dos testes listados abaixo:

4.2.3. ENSAIOS DE APROVAÇÃO DO LOTE EM LABORATÓRIO INDEPENDENTE:

- Conforme portaria RTM 155/2022;
 - Ensaio de estanqueidade hidrostático;
- Conforme NBR 15.538/2014;
 - Verificação da blindagem magnética;
 - Verificação do erro de indicação inicial;
 - Ensaio de desgaste acelerado contínuo em vazão Q4;
 - Ensaio de desgaste cíclico em baixas vazões;
 - Verificação do erro de indicação final e cálculo do desvio;
 - Cálculo do IDM;
 - Estanqueidade do dispositivo indicador IP68;
- Conforme especificações técnicas SAN.A.IN.NA 67 da SANASA;
 - Verificação da vazão de início de medição;

Observações importantes:

- A apresentação das bancadas, equipamentos e dos métodos que serão aplicados nos ensaios devem ser feitas pelos técnicos do laboratório diretamente aos técnicos do SAMAe. Caso os técnicos do SAMAe verifiquem a necessidade, deve ser permitido o acompanhamento durante a realização de qualquer um dos ensaios;
- Na opção da contratante pela escolha de laboratório público independente, diferente do laboratório de hidrometria da SANASA de Campinas indicado pelo SAMAe, a Contratante deverá enviar via e-mail o certificado atualizado de atendimento a ISO 17025 do laboratório proposto, para apreciação e aprovação do SAMAe, antes do agendamento da inspeção em fábrica, em atendimento ao item 4.1.2.1.3 deste TR.

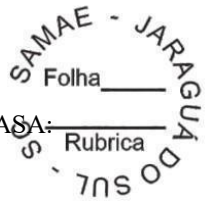

4.2.3.1. Definições dos testes conforme Especificações técnicas SAN.A.IN.NA 67 da SANASA:

- *Referentes às verificações em fábrica:*
 - *Visual - O medidor deve ter acabamento uniforme, com superfície isenta de porosidades e/ou rugosidades, sem cantos pontiagudos, rebarbas, isenta de corpos estranhos, bolhas, fraturas, rachaduras, ou outros defeitos que possam comprometer sua aparência, desempenho e durabilidade. O medidor deve apresentar marcações, inscrições obrigatórias e codificação dos caracteres indicadas nesta norma.*
 - *Dimensional - Serão verificadas as dimensões previstas nesta norma na ABNT NBR 8194 e/ou ABNT NBR 7675.*
- *Referentes aos ensaios em laboratório:*
 - *Verificação Da Vazão De Início De Funcionamento - O ensaio consiste em posicionar as amostras na bancada de ensaio, com o mostrador (relojoaria) voltado para cima, iniciar o escoamento da água e gradualmente aumentar a vazão até que se observe que as amostras iniciaram a totalização do volume escoado. A vazão de início de funcionamento é verificada nos instrumentos existentes nas bancadas da SANASA (rotâmetro ou display de medidor eletromagnético).*

4.2.3.2. PLANO DE AMOSTRAGEM, CONFORME NBR 5426/85:

4.2.3.2.1. A amostragem do lote será feita em conformidade com a norma da ABNT NBR 5426/85, plano de amostragem simples normal, nível de inspeção S2 e NQA 6,5 para todos os ensaios e NQA 2,5 para o teste hidrostático, naquilo que tange a sua aceitação ou rejeição;

4.2.3.2.2. Número de amostras, quantidade de não conformidades que reprovam lote e ensaio específico por item:

Quantidade do lote	Número de amostra	NQA 6,5 - Número máximo de não conformidades que aprova o lote	NQA 2,5 - Número máximo de não conformidades que aprova o lote
2 a 25	2	0	0
26 a 150	3	0	0
151 a 1.200	5	1	0
1.201 a 35.000	8	1	0

4.2.3.3. CRITÉRIOS DE APROVAÇÃO DO LOTE:

4.2.3.3.1. O lote somente será considerado aprovado para o EMBARQUE, por meio da apresentação do laudo do laboratório público independente com a apresentação dos resultados dos ensaios nas amostras coletadas em fábrica que estejam em conformidade em relação aos ensaios descritos no item 4.2.3 e os seus respectivos NQA descritos no item 4.2.3.2 deste TR.

4.2.3.3.1.1. A autorização de EMBARQUE será concedida pelo o SAMAE após a constatação de conformidade dos laudos das verificações realizadas pelo laboratório público independente com ISO 17025 e a completa entrega das documentações de qualificação técnica descritas no item 4.1 deste TR.

4.2.3.3.2. O pagamento só será efetuado após a entrega dos laudos e das peças no almoxarifado do SAMAe – Jaraguá do Sul e o atendimento aos critérios de aprovação do procedimento de inspeção de recebimento conforme detalhado no item 4.3 deste TR.

4.2.3.4. PROCEDIMENTOS NO CASO DE REJEIÇÃO DO LOTE:

4.2.3.4.1. No caso de ocorrer rejeição do lote de medidores nas fases de inspeção em fábrica ou de recebimento do lote, este lote será substituído por outro, isento de não conformidades, sem ônus ao SAMAe, no prazo máximo de 30 (trinta) dias.

4.2.3.4.1.1. O lote, que está substituindo o lote rejeitado, deverá atender a todos os procedimentos descritos nos itens 4.1.2, 4.1.3, 4.2, 4.3 deste TR, ensaiados em laboratório independente para constatar a sua qualidade.

4.2.3.4.1.2. Todos os custos oriundos destes novos ensaios e visita para nova inspeção em fábrica deverão ser pagos pela CONTRATADA.

4.2.3.4.1.3. Na ocorrência de rejeições, em quaisquer circunstâncias deste termo de referência, a empresa CONTRATADA será obrigada a retirar os medidores rejeitados num prazo máximo de 05 (cinco) dias corridos e num prazo máximo de 30 (trinta) dias corridos entregar novo lote em substituição, livre das causas de rejeição. Estes prazos serão contados a partir da data do recebimento da notificação por escrito da rejeição e suas causas.

4.2.3.4.2. Na ocorrência de duas (02) rejeições para o mesmo item, independente da causa da rejeição, ficará caracterizada a incapacidade técnica da empresa CONTRATADA de entregar medidores nas condições e especificações descritas neste termo de referência e ficará sujeita às penalidades previstas no edital e anexos e na Lei 14133/2021 e suas complementares.

4.3. PROCEDIMENTO DE INSPEÇÃO NO RECEBIMENTO:

4.3.1. Verificação de erro inicial nas vazões Q1, Q2 e Q3 de uma amostra aleatória de 8 hidrômetros.

4.3.1.1. Critério de aprovação: admitir-se-á (01) uma não conformidade, desde que esta, não apresente o travamento ou erro aferido superior a 50% do Erro Máximo Admissível em qualquer faixa de vazão ensaiada.

4.3.1.2. Na ocorrência de uma amostra apresentar ou travamento ou erro aferido superior a 50% do Erro Máximo Admissível em qualquer uma das três faixas de vazão ensaiadas, todo o lote será reprovado.

5. DA GARANTIA

5.1. A empresa CONTRATADA deverá garantir a qualidade técnica da fabricação e desempenho dos hidrômetros adquiridos pelo SAMAe por um período mínimo de 2 (dois) anos a partir da instalação ou de 3 (três) anos da data de entrega do lote, o que ocorrer primeiro, desde que os mesmos não tenham sido violados, seus lacres não estejam rompidos e seus totalizadores não tenham acumulado volume superior ao correspondente ao funcionamento por 8 (oito) horas por dia trabalhando na vazão Q4 no respectivo tempo de instalação.

5.2. Durante o período de garantia, o SAMAe às suas custas, realizará o programa de controle de qualidade metrológica do parque de hidrômetros por meio de verificações subsequentes, sendo que as amostragens serão realizadas durante o primeiro e segundo ano de uso dos hidrômetros.

5.2.1. As aferições serão feitas em bancada própria, devidamente certificada anualmente pelo INMETRO-SC. Os testes serão realizados em três faixas de vazão conforme Q1, Q2 e Q3 especificados neste termo de referência. Os erros máximos admissíveis serão de 10% na Q1 e 6% na Q2 e Q3, em conformidade com o item 2.3.3 e 6.3 da Portaria INMETRO 155/2022, já considerando o pior cenário de temperatura da água.

5.3. O SAMAE se compromete em informar a CONTRATADA, por meio de relatório a ser enviado por e-mail, à medida que atingir 100 unidades reprovadas por desempenho em bancada ou por falhas de fabricação (por exemplo: embaçamento ou vazamentos na carcaça).

5.3.1. Os hidrômetros reprovados serão devidamente armazenados e ficarão à inteira disposição da CONTRATADA para visita in loco com o propósito de inspecionar e constatar as falhas detectadas, caso a CONTRATADA julgue necessário.

5.3.2. Ao atingir a quantidade de 200 unidades reprovadas, o SAMAE, a seu critério, informará à CONTRATADA e, esta, no prazo de 45 dias após a notificação, deverá enviar, sem custos para o SAMAE, lote de hidrômetros de **reposição PARCIAL em garantia** com quantidade igual as peças com defeito e com qualidade equivalentes ao objeto deste edital, ficando à critério da CONTRATANTE a decisão sobre recolher as peças com defeito.

5.3.2.1. Antes do envio do lote em **reposição PARCIAL em garantia** a CONTRATADA deve enviar via e-mail o relatório de aprovação do INMETRO e o EMBARQUE só deve ocorrer após a autorização do setor de Controle de Perdas.

5.3.2.2. Todos os lotes entregues na condição de **reposição PARCIAL em garantia** serão testados em bancada própria para verificação do atendimento ao erro máximo admissível de verificação inicial, conforme procedimento descrito no item 4.3 deste TR e de acordo com o item 2.3.3 da RTM 155/22.

5.4. Se durante o período de garantia, uma quantidade acumulada igual ou maior que 7% (sete por cento) dos hidrômetros do lote apresentarem problemas que interfiram na leitura e desempenho, como: embaçamento ou vazamentos na carcaça ou apresentar erro superior ao máximo admissível de verificação subsequente determinado no item 6.3 da Portaria INMETRO 155/2022, constatada pela execução do procedimento descrito conforme item 5.2.1 deste TR, todo o lote de hidrômetros deverá ser substituído por outro de série diferente na forma de **reposição TOTAL em garantia**.

5.4.1. A CONTRATADA, no caso de atingir as condições descritas no item 5.4 deste TR, deverá realizar a entrega dos hidrômetros de reposição em garantia em até 60 dias após ser notificada pelo SAMAE.

5.4.2. A produção e entrega do novo lote de **reposição TOTAL em garantia**, deverá atender a todos os procedimentos descritos nos itens 4.1.2, 4.1.3, 4.2, 4.3 deste TR, sendo ensaiados em laboratório independente para constatar a sua qualidade.

5.4.3. Todos os custos oriundos destes novos ensaios e visita para nova inspeção em fábrica deverão ser pagos pela CONTRATADA.

5.4.3.1. Na ocorrência de rejeição do lote de **reposição TOTAL em garantia**, independente da causa da rejeição, ficará caracterizada a incapacidade técnica da empresa CONTRATADA de entregar medidores nas condições e especificações descritas neste termo de referência e ficará sujeita às penalidades previstas no edital e anexos e na Lei 14133/2021 e suas complementares.

5.5. No caso de ocorrerem qualquer um dos eventos de **reposição TOTAL ou PARCIAL em garantia**, motivado pelo item 5.3.2 ou pelo item 5.4 deste TR, a CONTRATADA terá a obrigação de:

5.5.1. Ficará inteiramente responsável por todos os custos inerentes à substituição dos hidrômetros, sendo estes: o embarque, desembarque, transporte, destinação final dos hidrômetros do lote defeituoso e a operação

de substituição dos hidrômetros nos clientes residenciais, que será realizada pelo SAMAE e os custos serão repassados à CONTRATADA.

5.5.1.1. O não cumprimento da reposição em garantia implicará em aplicação da penalidade financeira, devendo a CONTRATADA, ressarcir o SAMAE no valor equivalente ao preço unitário deste contrato corrigido pelo IGPM, acrescido do valor R\$ 15,01 por hidrômetro, correspondente aos custos de substituição do hidrômetro defeituoso nas unidades residenciais.

6. DESCRIÇÃO DA SOLUÇÃO COMO UM TODO CONSIDERANDO O CICLO DE VIDA DO OBJETO E ESPECIFICAÇÃO DO PRODUTO - (art. 6º, inciso XXIII, alínea “c” da lei n. 14.133/2021)

6.1. A descrição da solução como um todo encontra-se pormenorizada em tópico do Estudo Técnico Preliminar deste Termo de Referência.

7. REQUISITOS DA CONTRATAÇÃO - (arts. 6º, XXIII, alínea “d” da lei n. 14.133/2021).

7.1. O fornecedor será selecionado por meio da realização de procedimento de LICITAÇÃO, na modalidade PREGÃO, sob a forma ELETRÔNICA, com adoção do critério de julgamento pelo **MENOR PREÇO por item**.

7.2. O regime de fornecimento do objeto será de forma **integral**, dentro do período de execução do Contrato firmado.

7.3. Os bens objeto desta contratação são caracterizados como comuns, conforme justificativa constante do Estudo Técnico Preliminar.

7.4. O objeto desta contratação não se enquadra como sendo de bem de luxo, conforme Decreto nº 10.818, de 27 de setembro de 2021.

7.5. Além dos critérios de sustentabilidade eventualmente inseridos na descrição do objeto, devem ser atendidos os requisitos que se baseiam no Guia Nacional de Contratações Sustentáveis.

7.6. Será adotado tratamento diferenciado a microempresas (ME) e empresas de pequeno porte (EPP), conforme o disposto no art. 48 da Lei Complementar n.º 123/2006.

7.7. Será concedido benefício de ME/EPP regional.

7.8. Não será admitida a subcontratação do objeto contratual.

8. MODELO DE EXECUÇÃO DO CONTRATUAL - (arts. 6º, XXIII, alínea “e” da lei n. 14.133/2021).

8.1. PRAZO DE FORNECIMENTO

8.1.1. O fornecimento do objeto será de forma integral, sendo que o prazo de entrega será de até 60 (sessenta) dias contados a partir da data do recebimento da Autorização de Fornecimento.

8.1.1.1. Moratória, para as infrações descritas no inciso VII do art. 155 da lei 14133/2021, de 0,166% (zero vírgula cento e sessenta e seis por cento) por dia de atraso injustificado sobre o valor do contrato, até o limite de 60 (sessenta) dias;

8.1.2. Qualquer atraso no cumprimento do prazo estabelecido no presente certame somente será justificado, e não será considerado como inadimplemento contratual, se provocado por atos ou fatos imprevisíveis não imputáveis à contratada e devidamente aceitos pelo Samae.

8.2. LOCAL DE ENTREGA

8.2.1. A entrega deverá ser realizada no Edifício-Sede Samae, situado na Rua Erwino Menegotti, nº 478, bairro: Água Verde – Jaraguá do Sul/SC. O horário de entrega é das 8 horas às 11 horas e das 13 horas às 16 horas, somente em dias úteis.

8.2.2. Junto com a entrega do lote, a contratada deverá fornecer 2 hidrômetros em corte longitudinal para amostragem interna do funcionamento do hidrômetro que deverá ser entregue no setor de Controle de Perdas.

9. MODELO DE GESTÃO DO CONTRATO - (art. 6º, XXIII, alínea “f” da lei nº 14.133/21)

9.1. O contrato deverá ser executado fielmente pelas partes, de acordo com as cláusulas avençadas e as normas da Lei nº 14.133, de 2021, e cada parte responderá pelas consequências de sua inexecução total ou parcial (Lei nº 14.133/2021, art. 115, caput).

9.2. A execução do contrato deverá ser acompanhada e fiscalizada pelo(s) fiscal(is) do contrato, ou pelos respectivos substitutos (Lei nº 14.133/2021, art. 117, caput).

9.3. O fiscal do contrato informará a seus superiores, em tempo hábil para a adoção das medidas convenientes, a situação que demandar decisão ou providência que ultrapasse sua competência (Lei nº 14.133/2021, art. 117, §2º).

9.4. Acompanhar e fiscalizar o recebimento dos itens mediante regular aferição de quantitativos e atestar na nota fiscal/fatura a efetiva entrega do objeto contratado e o seu aceite.

9.5. Prestar as informações e os esclarecimentos solicitados pelo contratado, relacionados com o objeto pactuado e efetuar o pagamento nas condições, preços e prazos estabelecidos no Termo de Referência.

9.6. Receber provisoriamente o produto mediante regular aferição de quantitativos e atestar na nota fiscal/fatura a efetiva entrega do objeto contratado e o seu aceite.

9.7. Rescindir unilateralmente o contrato nos casos previstos no art. 138 da Lei Federal nº 14.133/2021.

9.8. Proporcionar as condições para que a vencedora possa cumprir as obrigações pactuadas.

9.9. A execução do contrato será acompanhada e fiscalizada por servidor(es) ou comissão especial designado(s), que anotarás em registro próprio todas as ocorrências, participando a CONTRATADA e determinando o que for necessário à regularização das faltas ou defeitos observados.

9.10. INDICAÇÃO DE GESTOR E FISCAL

Gestor:

Nome: Nilton Fazolo Junior
Cargo: Diretor de Planejamento e Obras
Matrícula: 1218
E-mail: nilton.fazolo@samaejs.com.br

Fiscal:

Nome: Michel Felipe Santos
Cargo: Engenheiro Sanitarista
Matrícula: 747
E-mail: michel.santos@samaejs.com.br

9.10.1. A forma de comunicação estabelecida entre as partes se dará preferencialmente por e-mail.

10. OBRIGAÇÕES DA CONTRATANTE

- 10.1. Acompanhar e fiscalizar a execução do objeto.
- 10.2. Informar a contratada sobre as normas e procedimentos de acesso às suas instalações para a entrega do objeto e as eventuais alterações efetuadas em tais preceitos.
- 10.3. Prestar as informações e os esclarecimentos solicitados pelo contratado, relacionados com o objeto pactuado e efetuará o pagamento nas condições, preços e prazos estabelecidos no Termo de Referência.
- 10.4. Deverá acompanhar os prazos de execução, exigindo que o contratado tome as providências necessárias para regularização da montagem e do objeto, sob pena das sanções administrativas previstas na Lei Federal 14.133/2021 e demais cominações legais.
- 10.5. Rescindir unilateralmente o contrato nos casos previstos no art. 138 da Lei Federal nº 14.133/2021.
- 10.6. Proporcionar as condições para que a vencedora possa cumprir as obrigações pactuadas.

11. OBRIGAÇÕES DA CONTRATADA

- 11.1. Indicar um preposto responsável pelo atendimento às demandas da Contratante;
- 11.2. Executar o objeto conforme as especificações constantes desse Termo de Referência, cumprindo o prazo estabelecido;
- 11.3. Executar o objeto no prazo e local estabelecidos nesse Termo de Referência, acompanhados da respectiva Nota Fiscal, na qual constarão as indicações referentes ao uso, garantia ou validade;
- 11.4. Responsabilizar-se pela qualidade e durabilidade do resultado do objeto executado;
- 11.5. Permitir a fiscalização do objeto pela Secretaria solicitante, em qualquer tempo, e mantê-lo permanentemente informado a respeito do andamento dos mesmos;
- 11.6. Providenciar imediata correção de deficiências, falhas ou irregularidades constatadas pela Contratante, referentes às condições firmadas no Termo de Referência;
- 11.7. Responsabilizar-se pelos vícios e danos decorrentes do objeto, de acordo com os artigos 12, 13 e 17 a 27, do Código de Defesa do Consumidor (Lei nº 8.078, de 1990);
- 11.8. Fornecer sempre que solicitado, no prazo máximo de 02(dois) dias, documentação de habilitação e qualificação cujas validades encontrem-se vencidas;
- 11.9. Ressarcir os eventuais prejuízos causados ao Contratante e/ou a terceiros, provocados por ineficiência ou irregularidades cometidas na execução das obrigações assumidas;
- 11.10. Comunicar ao Contratante, no prazo máximo de 24 (vinte e quatro) horas que antecede a data da execução, os motivos que impossibilitem o cumprimento do prazo previsto, com a devida comprovação;
- 11.11. Abster-se de veicular publicidade ou qualquer outra informação acerca das atividades objeto deste Termo de Referência, sem prévia autorização do Contratante;
- 11.12. Prestar esclarecimentos ao Contratante sobre eventuais atos ou fatos noticiados que a envolvam, independentemente de solicitação;

11.13. Emitir Nota Fiscal/Fatura discriminada, legível e sem rasuras;

11.14. Emitir e apresentar certidão negativa/positiva com efeito de negativa de débitos da Receita Federal, Receita Estadual (Sefaz/PGE do Estado do prestador), Receita Municipal (emitida no município do prestador), Trabalhista e Certificado de Regularidade perante o FGTS;

11.15. Responsabilizar-se pelo fiel cumprimento do objeto contratado, prestando todos os esclarecimentos que forem solicitados pelo Contratante, cujas reclamações se obriga a atender;

11.16. Qualquer dano causado ao patrimônio do Serviço Autônomo Municipal de Água e Esgoto de Jaraguá do Sul - Samae na execução do objeto serão ressarcidos pelo prestador, salvo justificativa comprovada, que deverá responsabilizar-se pelo ônus resultante de quaisquer ações, demandas, custos diretos e indiretos, inclusive despesas decorrentes de danos ocorridos por culpa sua ou de qualquer de seus empregados e prepostos, obrigando-se por quaisquer responsabilidades decorrentes de ações judiciais movidas por terceiros que lhe venham a ser exigidas por força da Lei, ligadas ao cumprimento do Termo de Referência e da Nota de Empenho.

12. CRITÉRIOS DE AFERIÇÃO E PAGAMENTO - (art. 6º, inciso XXIII, alínea 'g', da lei n. 14.133/2021)

12.1. O recebimento provisório e definitivo do(s) objeto(s) será da seguinte forma:

12.1.1. Provisoriamente: O recebimento provisório do(s) objeto(s), para efeito de posterior verificação da sua quantidade e conformidade com as especificações, será realizado no ato da entrega perante à **Coordenadoria de Controle de Perdas**, nos termos do art. 140, inciso II, da Lei nº 14.133/2021.

12.1.1.1. Se, após o recebimento provisório, constatar-se qualquer falha na execução, cuja responsabilidade seja atribuída à CONTRATADA, o prazo para a efetivação do recebimento definitivo será interrompido, recomeçando sua contagem após o saneamento das impropriedades detectadas.

12.1.1.2. Nessa hipótese, a(o) contratada(o) deverá reapresentá-lo(s) no prazo de até 10 (dez) dias corridos, a partir da data da notificação.

12.1.2. Definitivamente: O recebimento definitivo será levado a efeito pelo solicitante, no prazo de (dez) dias úteis, contados a partir da fiscalização e aprovação, pelo MPSC, do objeto executado, conforme art. 140, II, da Lei Federal no 14.133/2021.

12.2. DO PAGAMENTO

12.2.1. O pagamento se dará em até 10 (dez) dias após a entrega do objeto no almoxarifado do SAMAE – Jaraguá do Sul, mediante apresentação da Nota Fiscal e dos laudos das verificações realizadas pelo laboratório público independente e o parecer do setor de Controle de Perdas atestando ter atendido aos critérios de aprovação estabelecidos nos itens 4.2.3.3 e 4.3.1.1 deste TR.

12.2.2. Constatada alguma irregularidade nas notas fiscais/faturas, estas serão devolvidas ao fornecedor para as necessárias correções, com as informações que motivaram sua rejeição, contando-se o prazo para pagamento da data da sua reapresentação.

12.2.3. No corpo da nota fiscal/fatura deverá constar o número do empenho e da Licitação, o número e nome do banco, agência e número da conta onde deverá ser feito o pagamento.

12.2.4. O pagamento poderá ser susgado, caso ocorra inadimplemento das obrigações assumidas pela CONTRATADA.

12.2.5. Não será concedida antecipação de pagamento dos créditos relativos a este certame, ainda que a

requerimento do interessado.

12.2.6. O não cumprimento das condições estipuladas neste Termo de Referência e no Edital de Licitação implicará na adoção das medidas e penalidades previstas na Lei nº 14133/2021.

12.2.7. Os comprovantes de regularidade somente serão aceitos com prazo de validade determinado no documento ou com data de emissão não superior a 180 (cento e oitenta) dias.

12.2.8. Todos os documentos apresentados para os pagamentos deverão conter o mesmo CNPJ constante na proposta que originou este contrato.

13. QUALIFICAÇÃO TÉCNICA

13.1. As empresas deverão apresentar na fase de habilitação, na plataforma do pregão eletrônico endereço BBMNET www.novobbmnet.com.br, as seguintes documentações para a devida avaliação da qualificação técnica pela equipe de Controle de Perdas:

13.1.1. Atestado de fornecimento comprovando que a proponente forneceu objeto pertinente e compatível em qualidade e quantidade ao deste Termo de Referência e que o mesmo atendeu as necessidades da emissora do atestado.

13.2. A empresa que apresentar a melhor proposta deve apresentar, na plataforma do pregão eletrônico endereço BBMNET www.novobbmnet.com.br, as seguintes documentações para a devida avaliação da qualificação técnica pela equipe de Controle de Perdas:

13.2.1. Portaria de aprovação do modelo perante o INMETRO RTM155/22 compatível com as características técnicas do objeto.

13.2.2. Catálogo em português contendo o modelo, nome do fabricante, procedência e todas as características do equipamento. Caso o fornecedor não seja o fabricante, deverá informar a procedência, marca e nome do real fabricante do equipamento sob pena de desclassificação.

13.2.3. Declaração de conformidade de que o equipamento atende aos requisitos fixados neste termo de referência e que a contratada possui assistência técnica e peças de reposição para manutenção dos equipamentos em território Brasileiro.

13.2.4. Termo de compromisso de garantia pelo prazo de 36 meses da entrega ou 24 meses de operação, contra qualquer defeito de fabricação, afirmando o seu compromisso de enviar novo lote para substituir os hidrômetros que apresentarem falhas como, por exemplo: cúpula embaçada ou, vazamentos ou, reprovação em verificação subsequente em bancada certificada pelo INMETRO, conforme parâmetros e procedimentos descritos nas cláusulas do item 5 deste termo de referência.

13.2.5. Com o objetivo de avaliar a repetibilidade do processo de fabricação, será exigido da empresa vencedora da concorrência, todos licitantes deverão apresentar os resultados de calibração dos hidrômetros no laboratório da fábrica e curva de dispersão dos erros de um lote mínimo de 30.000 (trinta mil) hidrômetros, devendo ser apresentado em formato digital (pdf e planilha eletrônica) contendo as verificações de bancada e o gráfico das curvas de dispersão de erros.

14. CRONOGRAMA DE EVENTOS PREDECESSORES DO CONTRATO

14.1. Segue a demonstração dos eventos predecessores do contrato sem especificação da duração dos eventos:

	Nome	Ant.
1	☐ 1ª Fase - Apresentação de propostas	
2	Item 4.1.1 - Documentações: Portaria de aprovação, Desenho técnico, Termo de garantia, etc.	
3	Manifestação de conformidade do SAMAEJS, conforme parâmetros definidos no edital	2
4	☐ 2ª Fase - Inspeção em Fábrica	1;3
5	Item 4.1.2 - Envio do resultados da verificação em bancada e Certificado ISO 17025 do laboratório independente sugerido	3
6	Manifestação de conformidade do SAMAEJS, conforme parâmetros definidos no edital	5
7	Item 4.2.1 - Agendamento da Inspeção em Fábrica a ser realizada por dois técnicos do SAMAEJS	6
8	Item 4.2.2 - Verificação visual e dimensional em fábrica	7
9	☐ 2.1ª Fase - Ensaio em laboratório independente com ISO 17025	8
10	Item 4.2.3 - Ensaio de aprovação do lote em Laboratório Independente	8
11	Item 4.2.3.3 - Envio do Relatório dos ensaios do Laboratório Independente	10
12	Manifestação de conformidade do SAMAEJS, conforme parâmetros definidos no edital	11
13	☐ 3ª Fase - Recebimento do Lote	4;9
14	Item 4.3.1 - Verificação do erro de medição inicial	12
15	Manifestação de conformidade do SAMAEJS, conforme parâmetros definidos no edital	
16	☐ 4ª Fase - Verificação subsequente do Programa de controle de qualidade metrológica do SAMAEJS	13;15
17	Item 5.2.1 - Conforme rotinas de revisão de consumo e plano de amostragem do parque do programa de controle de qualidade.	15
18	☐ 5ª Fase - Acionamento de Garantia	16;17
19	Item 5.3.2 - Garantia com reposição parcial - a cada 200 unidades	17
20	Item 5.4 - Garantia com reposição total do Lote - se for constatado reprovação maior ou igual a 7% do lote	19

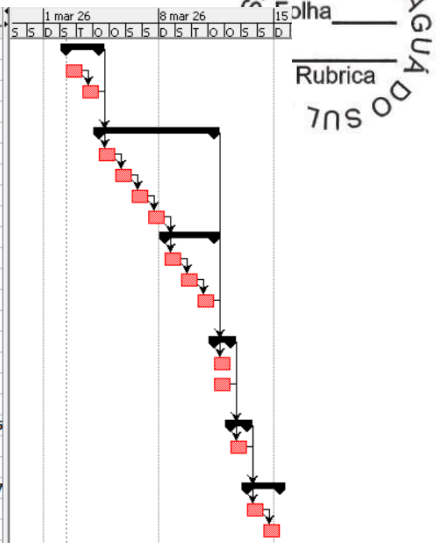

15. ADEQUAÇÃO ORÇAMENTÁRIA - (art. 6º, inciso XXIII, alínea 'j', da lei n. 14.133/2021)

15.1. As despesas decorrentes da presente contratação correrão à conta de recursos específicos consignados no Orçamento do Samae.

ANEXO II
PREGÃO ELETRÔNICO Nº 042/2026**TERMO DE REFERÊNCIA - B****AQUISIÇÃO DE CONJUNTO FILTRO E HIDRÔMETRO VOLUMÉTRICO PARA ÁGUA FRIA****1. CONDIÇÕES GERAIS DA CONTRATAÇÃO** (art. 6º, XXIII, “a” e “i” da lei n. 14.133/2021).

1.1. Aquisição de conjunto filtro e hidrômetro volumétrico para água fria, vazão máxima Q4 = 3.125,00 L/h, DN15, aprovado pela RTM 155/22 com classe de exatidão 2, Range \geq 500, IDM conforme NBR 15538/2014 \geq 98,0% e início de medição \leq 1,0 L/h, provido de filtro retentor de partículas antitravamento (interno ou externo) com abertura de malha \leq 0,175mm. O comprimento total do conjunto filtro e hidrômetro deve ser igual a 165mm com extremidades roscadas DNR = G $\frac{3}{4}$ B e profundidade \leq 51mm (lote piloto).

1.2. Quadro quantitativo e orçamento estimado:

Item	Descrição	Unid.	Quant.	Valor unitário estimado	Valor total estimado
01	Conjunto filtro e hidrômetro volumétrico para água fria, vazão máxima Q4 = 3.125,00 L/h, DN15, aprovado pela RTM 155/22 com classe de exatidão 2, Range \geq 500, IDM conforme NBR 15538/2014 \geq 98,0% e início de medição \leq 1,0 L/h, provido de filtro retentor de partículas antitravamento (interno ou externo) com abertura de malha \leq 0,175mm. O comprimento total do conjunto filtro e hidrômetro deve ser igual a 165mm com extremidades roscadas DNR = G $\frac{3}{4}$ B e profundidade \leq 51mm (lote piloto).	peça	2.000	R\$ 279,50	R\$ 559.000,00

1.2.1. Informações Complementares:

1.2.1.1. Nos preços cotados deverão estar inclusos todos os custos para o efetivo cumprimento do edital, tais como as despesas com impostos, taxas, frete, estocagem, embalagens, carga e descarga, seguros, ensaios em laboratório público independente, dois hidrômetros em corte longitudinal, despesas de viagem de inspeção em fábrica e quaisquer outros que incidam direta ou indiretamente no fornecimento dos equipamentos.

1.2.1.2. Não serão aceitas propostas que não especifiquem explicitamente, de forma clara e precisa a marca, modelo, fabricante e características técnicas detalhadas de todos os produtos citados. Especificações do tipo resumido que dizem, por exemplo, “... serão atendidas todas as especificações do edital...” não serão aceitas para determinação das características dos produtos ofertados e o proponente será imediatamente desclassificado.

1.3. O prazo de vigência se inicia com a assinatura do contrato e tem seu término 60 dias após o prazo de execução do objeto.

1.4. O valor total estimado aproximado para aquisição do(s) objeto(s) é de R\$559.000,00, obtido através de pesquisa de preços em bases de compras públicas oficiais e orçamentos de mercado.

2. FUNDAMENTAÇÃO E DESCRIÇÃO DA NECESSIDADE DA AQUISIÇÃO - (art. 6º, inciso XXIII, alínea "b" da lei n. 14.133/2021).

2.1. Justifica-se a aquisição do objeto para validar a aplicabilidade da tecnologia volumétrica na realidade da rede de distribuição do SAMAEJS buscando verificar a viabilidade operacional e dimensional de substituir a atual tecnologia velocimétrica usada, trazendo maior exatidão da medição e reduzindo a submedição, convergindo em direção à redução das perdas aparentes no sistema de abastecimento de água potável da companhia.

3. DA ESPECIFICAÇÃO TÉCNICA DO OBJETO

3.1. ATENDIMENTO ÀS NORMAS TÉCNICAS:

- Portaria INMETRO 155/2022 - Regulamento Técnico Metrológico consolidado para medidores para consumo de água potável fria e água quente;
- ABNT NBR 8194/2019 – Medidores de água potável – Padronização;
- ABNT NBR 5426/1985 - Plano de Amostragem e procedimentos na inspeção por atributos;
- ABNT NBR 15538/2014 – Medidores de água potável – Ensaio para avaliação de eficiência;
- ABNT NBR 16043/2021 – Medidores para água potável fria e água quente;
- ABNT NBR NM 212 – Medidores velocimétricos de água fria até 15m³/h.

3.2. CARACTERÍSTICAS GERAIS:

O conjunto filtro e hidrômetro fornecido ao SAMAE deverá ser de primeiro uso. Possuir portaria de aprovação do INMETRO com RTM 155/2022 classe de exatidão 2 e atender aos critérios de controle de qualidade detalhadas no item 4.2.3.3.

3.2.1. CARACTERÍSTICAS TÉCNICAS - HIDRÔMETRO:

- Q1 - Vazão mínima = 5,00 L/h;
- Q2 - Vazão transição = 8,00 L/h;
- Q3 - Vazão permanente = 2.500,00 L/h;
- Q4 - Vazão máxima = 3.125,00 L/h;
- Range ≥ 500
- Início de funcionamento $\leq 1,0$ L/h;
- IDM, conforme NBR 15538/2014 $\geq 98,0\%$
- Leitura máxima = 9.999,99998 m³;
- Leitura mínima = 0,00002 m³ ou 0,02 L;
- Extremidades Roscadas DNR = G $\frac{3}{4}$ B;
- Classe de temperatura T50;
- Relojoaria tipo seca IP68;
- Cúpula em vidro temperado;
- Classe de blindagem magnética III, conforme Norma ABNT NBR 15538.
- Pressão Máxima de Serviço = 10bar;
- Pré-equipado para conexão de sensor tipo indutivo ou com sistema de Rádio Frequência embarcado.

3.2.2. CARACTERÍSTICAS TÉCNICAS – FILTRO RETENTOR DE PARTÍCULAS:

3.2.2.1. Elemento filtrante fabricado em composto PEAD (polietileno de alta densidade), com tela de malha de poliéster de 43 fios por cm linear, com abertura de tela igual 0,175mm.

3.2.2.2. Área filtrante maior ou igual a 20 cm²;

3.2.2.3. Volume de acúmulo de partículas maior ou igual a 15 cm³;

3.2.2.3.1. Se a opção do fornecimento **for com filtro externo ao hidrômetro**, deverá atender às seguintes especificações:

- O filtro deve ser acoplado ao hidrômetro com solda que impossibilite a desmontagem com ferramentas de campo;
- Marcações em dois lados externos, de forma indelével e facilmente visível independentemente da posição de instalação, contendo:
 - Logomarca do Samae de Jaraguá do Sul;
 - Texto “Entrada” na parte de conexão de entrada do filtro;
 - Mês e ano de fabricação;
 - Nome do fabricante;
 - Numeração única por retentor que contenha:
 - Primeiro e segundo dígitos: JS
 - Terceiro ao oitavo dígitos: Número de série sequencial.
- Deve possuir plena estanqueidade quando submetido a um ensaio hidrostático com pressão de 1,6 Mpa por 15 minutos;

3.3. CARACTERÍSTICAS DIMENSIONAIS E CONEXÕES – CONJUNTO FILTRO E HIDRÔMETRO:

3.3.1. Comprimento total do conjunto Filtro e Hidrômetro será de 165 mm, com as tolerâncias de + 0 e -2 mm.

3.3.2. As roscas das extremidades do conjunto filtro e hidrômetro devem atender rigorosamente o especificado na norma ABNT NBR 8133 (designação da rosca: G ¾ B), acompanhadas com tampões removíveis para proteção da rosca;

3.3.3. Devem ser respeitadas integralmente as dimensões máximas em relação ao eixo de conexão, conforme apresentado na figura 1 e 2.

3.3.3.1. Caso seja necessário a instalação inclinada do conjunto filtro e hidrômetro para atender aos limites dimensionais, será admitido a solução desde que não comprometa a qualidade metrológica do equipamento.

3.3.4. O atendimento às características dimensionais deverão ser comprovadas por meio de desenho técnico apresentado na fase de pré-qualificação da licitação e posteriormente por montagem da caixa padrão SAMAEJS modelo 2024 no recebimento do lote.

3.3.4.1. Em hipótese alguma o SAMAE aceitará qualquer tipo de desvio dimensional nos medidores que estão sendo adquiridos, sendo que este tipo de não conformidade, se constatada, será passível de recusa de todo o lote entregue e sem nenhum tipo de ônus para esta autarquia.



Figura 1 – Limites dimensionais do conjunto Filtro e Hidrômetros em relação ao eixo de conexão.



Corte A-A

Comprimento = 165mm +/-2,0 mm.
Encaixe para Conjunto Filtro e Hidrômetro DN15, conexão rosca 3/4".

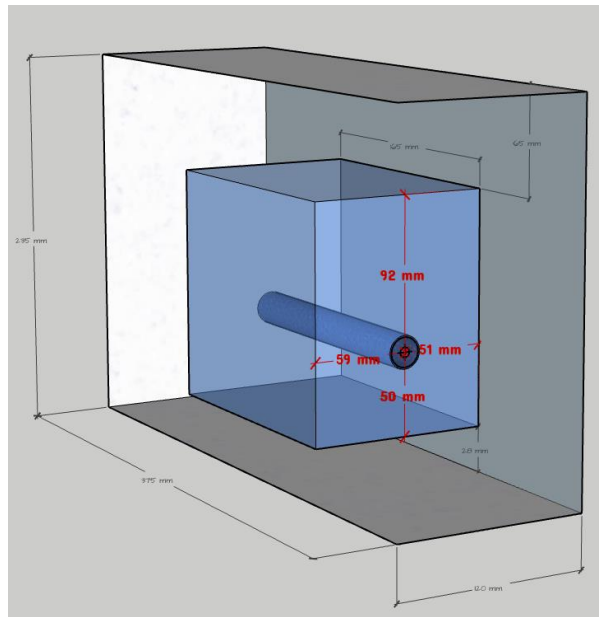
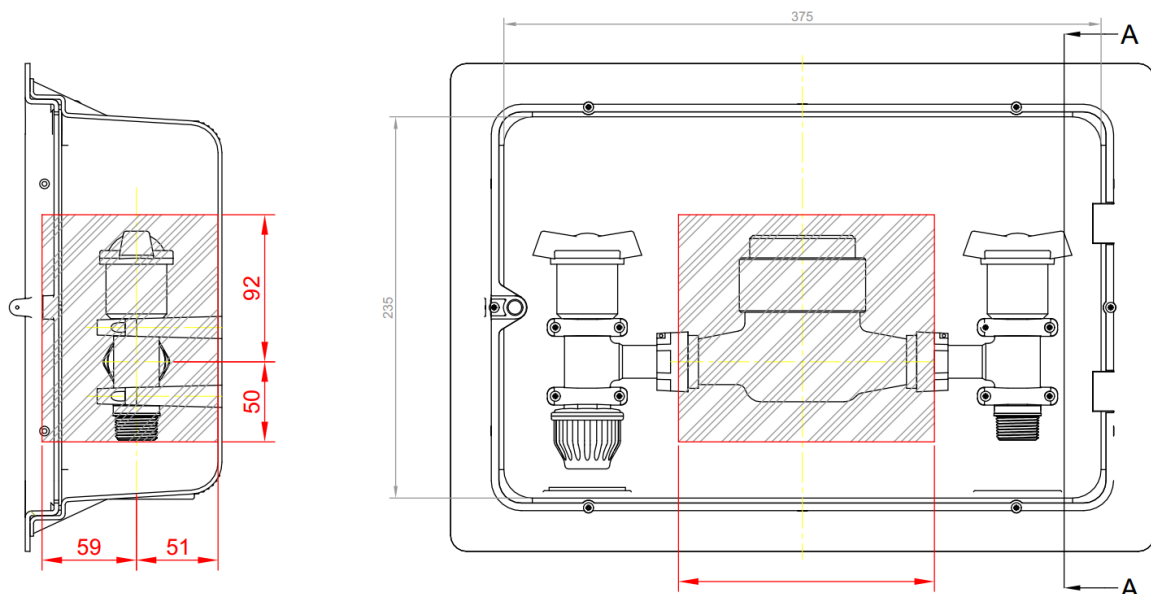
Figura 2 – Limites dimensionais do conjunto na caixa padrão do SAMAEJS.



Figura 3 – Exemplo de montagem de conjunto filtro externo e hidrômetro volumétrico.



Figura 4 – Exemplo de montagem de conjunto filtro externo e hidrômetro volumétrico na Caixa Padrão.

3.4. MATERIAIS E PINTURAS:

3.4.1. Devem ter resistência adequada às suas diversas finalidades, resistir à exposição da luz solar, as variações de temperaturas da água de +1°C a +40°C e do ambiente de +1°C a +50°C, sem interferir nos padrões de potabilidade da água e nas características metrológicas e de resistência dos materiais que o compõe.

3.4.2. Fabricados adequadamente para resistirem a todos os processos de corrosão interna e externa.

3.4.3. Relojoaria com mecanismos internos confeccionados com plástico de engenharia, eixos em aço inox retificados e mancais em safira sintética.

3.4.4. Corpo fabricado em composite com carga de fibra de vidro de no mínimo 40% ou de liga metálica contendo mínimo de 60% (sessenta por cento) de cobre, atestado por laudo de análise química.

3.4.4.1. No caso da carcaça em linha metálica, deve atender à:

3.4.4.1.1. Carcaça do medidor deverá ser fabricada a partir de liga metálica com teor de cobre não inferior a 60 % (sessenta pontos percentuais) (norma da ABNT NBR NM 212:1999), testada e numerada sequencialmente na fábrica. Assim mesmo o material empregado não deverá em hipótese alguma deixar de atender ao item 4.6.1 (norma da ABNT NBR NM 212:1999) e os seus subitens de “a” até “e”. Qualquer não conformidade detectada nesta liga será motivo de recusa imediata de todo o lote.

3.4.4.1.2. Pintura da carcaça à base de epóxi poliéster com aplicação por meio eletrostático na cor azul (RAL 5010).

3.5. RELOJOARIA:

3.5.1. O mecanismo de relojoaria deverá operar em meio tipo extra seco e selado, garantindo assim a imunidade à penetração de impurezas e umidade, possuindo giro de 360° sem a necessidade da utilização de ferramentas ou dispositivos para o giro do mesmo.

3.5.2. A cúpula do hidrômetro deverá ser fabricada a partir de vidro temperado transparente de alta resistência conforme previsto em norma. O grau de proteção deverá ser no mínimo IP 68.

3.5.3. Mostrador com leitura direta e com ponteiros de litros e decilitros na posição horizontal.

3.5.4. Mecanismo registrador feito por meio de cilindros ciclométricos (cifras saltantes) com capacidade de registro máxima de 9.999,99998 m³ e mínima de 0,00002 m³.

3.5.5. O Sistema de Blindagem interna do hidrômetro deverá ser estampado em aço de baixo teor de carbono, ferrite sintetizado com proteção lateral anti choque em plástico, ou similar, com revestimento superficial com a finalidade de prevenir problemas de oxidação e garantindo assim que o sistema magnético opere completamente isolado a eventuais campos magnéticos externos evitando assim possíveis ocorrências de fraudes, ou outros materiais que confiram as mesmas propriedades citadas anteriormente. Classe de blindagem magnética III, conforme Norma ABNT NBR 15538/2014.

3.5.6. A unidade da relojoaria deverá ser independente do propulsor. A relojoaria deve possuir mancal de apoio para eixo da engrenagem central em pedra (safira) ou resina que simule o mesmo efeito.

3.6. INSCRIÇÕES E MARCAS OBRIGATÓRIAS:

3.6.1. Os hidrômetros deverão trazer as seguintes inscrições, de forma clara, indelével e sem ambiguidade:

3.6.1.1. A marca ou o símbolo do fabricante, inscrito no mostrador;

3.6.1.2. O nome ou a logomarca do SAMAE gravado no mostrador da relojoaria, conforme imagem abaixo;



3.6.1.3. A indicação da classe de exatidão metrológica, a marca de aprovação do modelo pelo RTM 155/22 INMETRO, a vazão permanente Q3, a vazão mínima Q1 e a classe de temperatura, inscritas no mostrador;

3.6.1.4. A numeração sequencial única gravada em alto ou baixo relevo, em conformidade com a ABNT NBR 8194/2019, com 12 dígitos alfanuméricos, com uma profundidade mínima de 0,2 mm, em ambos os lados da carcaça. A gravação deverá ser sem rebarbas e de nítida leitura dos números e letras;

3.6.1.5. O número indicativo da vazão máxima, em ambos os lados da carcaça, em alto relevo ou baixo relevo, com altura ou profundidade mínima de 0,2 mm;

3.6.1.6. A seta indicadora do sentido do fluxo, em ambos os lados da carcaça, em alto relevo;

3.6.1.7. Cada hidrômetro deverá possuir na parte interna da tampa de proteção da cúpula uma fita autoadesiva com o número do hidrômetro e um código de barras do tipo Código ITF-14 ou DUN-14 contendo como informações o número idêntico ao gravado na carcaça do hidrômetro. As etiquetas deverão ser produzidas com material que permita sua retirada e posterior fixação nas ordens de serviço de campo, sem se danificar.

3.7. EMBALAGENS:

3.7.1. O conjunto filtro e hidrômetro devem ser entregues montados com solda que impossibilite a desmontagem com ferramentas de campo com as extremidades de entrada e saída protegidas, inclusive as roscas, contra choques e amassamentos.

3.7.2. Os hidrômetros deverão ser embalados na caixa para transporte com no máximo 10 unidades. Além desta caixa, cada hidrômetro deverá ser embalado em caixa individual, conforme exemplificação abaixo destacada:





4. DA QUALIFICAÇÃO TÉCNICA E CONTROLE DE QUALIDADE

A execução do contrato será acompanhada e fiscalizada por servidor(es) ou comissão especial designado(s), que anotar(ão) em registro próprio todas as ocorrências, participando a CONTRATADA e determinando o que for necessário à regularização das faltas ou defeitos observados.

4.1. ENTREGA DE DOCUMENTAÇÕES TÉCNICAS:

4.1.1. FASE DE ANÁLISE DE PROPOSTAS:

4.1.1.1. A empresa que apresentar a melhor proposta deve apresentar, na plataforma do pregão eletrônico endereço BBNET www.novobbnet.com.br, as seguintes documentações para a devida avaliação da qualificação técnica pela equipe de Controle de Perdas:

4.1.1.1.1. Portaria de aprovação do modelo perante o INMETRO RTM155/22 compatível com as características técnicas do objeto.

4.1.1.1.2. Apresentar desenho técnico com perfis e cotas que demonstrem a compatibilidade dimensional de montagem na caixa padrão SAMAE com características descritas no item 3.3 deste TR.

4.1.1.1.3. Catálogo em português contendo o modelo, nome do fabricante, procedência e todas as características do equipamento. Caso o fornecedor não seja o fabricante, deverá informar a procedência, marca e nome do real fabricante do equipamento sob pena de desclassificação.

4.1.1.1.4. Declaração de conformidade de que o equipamento atende aos requisitos fixados neste termo de referência e que a contratada possui assistência técnica e peças de reposição para manutenção dos equipamentos em território Brasileiro.

4.1.1.1.5. Termo de compromisso de garantia pelo prazo de 36 meses da entrega ou 24 meses de operação, contra qualquer defeito de fabricação, afirmando o seu compromisso de enviar novo lote para substituir os hidrômetros que apresentarem falhas como, por exemplo: cúpula embaçada ou, vazamentos ou, reprovação em verificação subsequente em bancada certificada pelo INMETRO, conforme parâmetros e procedimentos descritos nas cláusulas do item 5 deste termo de referência.

4.1.1.1.6. Com o objetivo de avaliar a repetibilidade do processo de fabricação, será exigido que a empresa vencedora apresente os resultados de calibração dos hidrômetros no

laboratório da fábrica e curva de dispersão dos erros de um lote mínimo de 30.000 (trinta mil) hidrômetros, devendo ser apresentado em formato digital (pdf e planilha eletrônica) contendo as verificações de bancada e o gráfico das curvas de dispersão de erros.

4.1.1.7. Atestado de fornecimento comprovando que a proponente forneceu objeto pertinente e compatível em qualidade e quantidade ao deste Termo de Referência e que o mesmo atendeu as necessidades da emissora do atestado.

4.1.2. FASE DE INSPEÇÃO EM FÁBRICA:

4.1.2.1. A empresa CONTRATADA deverá enviar ao SAMAE, para a devida avaliação de conformidade, por e-mail, precedendo ao agendamento da inspeção em fábrica, as seguintes documentações:

4.1.2.1.1. Resultados da verificação em bancada rastreada pelo INMETRO (formato pdf e planilha eletrônica) e o seu respectivo certificado de aferição de todo o lote, bem como a curva característica do lote e o histograma de erros.

4.1.2.1.2. Manual de instalação e operação em português.

4.1.2.1.3. Na opção de a contratante optar por realizar os ensaios de controle de qualidade em laboratório público independente com ISO 17025 que não seja o laboratório de hidrometria da SANASA de Campinas, a Contratante deverá enviar via e-mail o certificado atualizado de atendimento a ISO 17025 do laboratório proposto, para apreciação e aprovação do SAMAE.

4.1.3. FASE DE EMBARQUE DO LOTE:

4.1.3.1. A empresa CONTRATADA deverá enviar ao SAMAE, para a devida avaliação de conformidade, por e-mail, as seguintes documentações:

4.1.3.1.1. Apresentar o parecer técnico com os resultados obtidos nos ensaios realizados pelo laboratório público independente e aguardar a aprovação do SAMAE quando a conformidade de atendimento aos critérios de aprovação e controle de qualidade.

4.2. PROCEDIMENTOS DE INSPEÇÃO EM FÁBRICA E ENSAIOS DE APROVAÇÃO DO LOTE

O fabricante deverá aceitar inspeção do SAMAE durante qualquer uma das fases de fabricação, ensaios, aferição e/ou verificação inicial do INMETRO para análises de qualidade.

4.2.1. AGENDAMENTO DA INSPEÇÃO EM FÁBRICA:

4.2.1.1. Após a fabricação do lote, a respectiva conclusão da verificação inicial do INMETRO e o envio das documentações técnicas descritas no 4.1.2 deste TR, a contratada deverá seguir os seguintes procedimentos:

4.2.1.1.1. Comunicar o SAMAE para agendar a visita de até 02 (dois) representantes da autarquia (às custas da contratada) encarregados de efetuar a inspeção das peças fabricadas.

4.2.1.1.2. Todos os custos de deslocamento (via aérea e terrestre local) e hospedagem em hotel 03 (três) estrelas de até 02 (dois) representantes do SAMAE para inspeção em fábrica, coleta de amostras, transporte das peças até o laboratório público independente, assim como os custos com os ensaios no laboratório serão por conta da CONTRATADA.

4.2.2. INSPEÇÃO VISUAL E DIMENSIONAL EM FÁBRICA:

4.2.2.1. A inspeção inicial será feita, em fábrica, com a verificação visual e dimensional, conforme descrito no item 4.2.3.1 deste termo de referência.

4.2.2.2. Após a inspeção inicial e sua aprovação, os representantes do SAMAE, com auxílio de um técnico da fábrica, farão a escolha das amostras para serem enviadas a um laboratório público independente com ISO 17025 já aprovado pelo SAMAE (recomendamos a SANASA de Campinas/SP) para constatar a sua qualidade por meio dos testes listados abaixo:

4.2.3. ENSAIOS DE APROVAÇÃO DO LOTE EM LABORATÓRIO INDEPENDENTE:

- Conforme portaria RTM 155/2022;
 - Ensaio de estanqueidade hidrostático;
- Conforme NBR 15.538/2014;
 - Verificação da blindagem magnética;
 - Verificação do erro de indicação inicial;
 - Ensaio de desgaste acelerado contínuo em vazão Q4;
 - Ensaio de desgaste cíclico em baixas vazões;
 - Verificação do erro de indicação final e cálculo do desvio;
 - Cálculo do IDM;
 - Estanqueidade do dispositivo indicador IP68;
- Conforme especificações técnicas SAN.A.IN.NA 67 da SANASA;
 - Verificação da vazão de início de medição;

Observações importantes:

- Fica facultado à Contratada a realização dos ensaios em bancada utilizando exclusivamente o hidrômetro, sem o filtro, sempre que julgar tal medida necessária para assegurar a integridade e a precisão dos resultados.
- A apresentação das bancadas, equipamentos e dos métodos que serão aplicados nos ensaios devem ser feitas pelos técnicos do laboratório diretamente aos técnicos do SAMAE. Caso os técnicos do SAMAE verifiquem a necessidade, deve ser permitido o acompanhamento durante a realização de qualquer um dos ensaios;
- Na opção da contratante pela escolha de laboratório público independente, diferente do laboratório de hidrometria da SANASA de Campinas indicado pelo SAMAE, a Contratante deverá enviar via e-mail o certificado atualizado de atendimento a ISO 17025 do laboratório proposto, para apreciação e aprovação do SAMAE, antes do agendamento da inspeção em fábrica, em atendimento ao item 4.1.2.1.3 deste TR.

4.2.3.1. Definições dos testes conforme Especificações técnicas SAN.A.IN.NA 67 da SANASA:

- *Referentes às verificações em fábrica:*
 - *Visual - O medidor deve ter acabamento uniforme, com superfície isenta de porosidades e/ou rugosidades, sem cantos pontiagudos, rebarbas, isenta de corpos estranhos, bolhas, fraturas, rachaduras, ou outros defeitos que possam comprometer sua aparência, desempenho e durabilidade. O medidor deve apresentar marcações, inscrições obrigatórias e codificação dos caracteres indicadas nesta norma.*

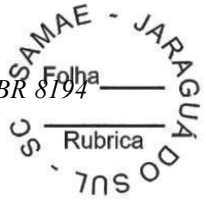

- *Dimensional - Serão verificadas as dimensões previstas nesta norma na ABNT NBR 8194 e/ou ABNT NBR 7675.*
- *Referentes aos ensaios em laboratório:*
 - *Verificação Da Vazão De Início De Funcionamento - O ensaio consiste em posicionar as amostras na bancada de ensaio, com o mostrador (relojoaria) voltado para cima, iniciar o escoamento da água e gradualmente aumentar a vazão até que se observe que as amostras iniciaram a totalização do volume escoado. A vazão de início de funcionamento é verificada nos instrumentos existentes nas bancadas da SANASA (rotâmetro ou display de medidor eletromagnético).*

4.2.3.2. PLANO DE AMOSTRAGEM, CONFORME NBR 5426/85:

4.2.3.2.1. A amostragem do lote será feita em conformidade com a norma da ABNT NBR 5426/85, plano de amostragem simples normal, nível de inspeção S2 e NQA 6,5 para todos os ensaios e NQA 2,5 para o teste hidrostático, naquilo que tange a sua aceitação ou rejeição;

4.2.3.2.2. Número de amostras, quantidade de não conformidades que reprovam lote e ensaio específico por item:

Quantidade do lote	Número de amostra	NQA 6,5 - Número máximo de não conformidades que aprova o lote	NQA 2,5 - Número máximo de não conformidades que aprova o lote
2 a 25	2	0	0
26 a 150	3	0	0
151 a 1.200	5	1	0
1.201 a 35.000	8	1	0

4.2.3.3. CRITÉRIOS DE APROVAÇÃO DO LOTE:

4.2.3.3.1. O lote somente será considerado aprovado para o EMBARQUE, por meio da apresentação do laudo do laboratório público independente com a apresentação dos resultados dos ensaios nas amostras coletadas em fábrica que estejam em conformidade em relação aos ensaios descritos no item 4.2.3 e os seus respectivos NQA descritos no item 4.2.3.2 deste TR.

4.2.3.3.1.1. A autorização de EMBARQUE será concedida pelo SAMAE após a constatação de conformidade dos laudos das verificações realizadas pelo laboratório público independente com ISO 17025 e a completa entrega das documentações de qualificação técnica descritas no item 4.1 deste TR.

4.2.3.3.2. O pagamento só será efetuado após a entrega dos laudos e das peças no almoxarifado do SAMAE – Jaraguá do Sul e o atendimento aos critérios de aprovação do procedimento de inspeção de recebimento conforme detalhado no item 4.3 deste TR.

4.2.3.4. PROCEDIMENTOS NO CASO DE REJEIÇÃO DO LOTE:

4.2.3.4.1. No caso de ocorrer rejeição do lote de medidores nas fases de inspeção em fábrica ou de recebimento do lote, este lote será substituído por outro, isento de não conformidades, sem ônus ao SAMAE, no prazo máximo de 30 (trinta) dias.

4.2.3.4.1.1. O lote, que está substituindo o lote rejeitado, deverá atender a todos os procedimentos descritos nos itens 4.1.2, 4.1.3, 4.2, 4.3 deste TR, ensaiados em laboratório público independente para constatar a sua qualidade.

4.2.3.4.1.2. Todos os custos oriundos destes novos ensaios e visita para nova inspeção em fábrica deverão ser pagos pela CONTRATADA.

4.2.3.4.1.3. Na ocorrência de rejeições, em quaisquer circunstâncias deste termo de referência, a empresa CONTRATADA será obrigada a retirar os medidores rejeitados num prazo máximo de 05 (cinco) dias corridos e num prazo máximo de 30 (trinta) dias corridos entregar novo lote em substituição, livre das causas de rejeição. Estes prazos serão contados a partir da data do recebimento da notificação por escrito da rejeição e suas causas.

4.2.3.4.2. Na ocorrência de duas (02) rejeições para o mesmo item, independente da causa da rejeição, ficará caracterizada a incapacidade técnica da empresa CONTRATADA de entregar medidores nas condições e especificações descritas neste termo de referência e ficará sujeita às penalidades previstas no edital e anexos e na Lei 14133/2021 e suas complementares.

4.3. PROCEDIMENTO DE INSPEÇÃO NO RECEBIMENTO:

4.3.1. **Verificação de erro de medição inicial** nas vazões Q1, Q2 e Q3 de uma amostra aleatória de 8 conjuntos filtro e hidrômetro.

4.3.1.1. Critério de aprovação: admitir-se-á (01) uma não conformidade, desde que esta, não apresente o travamento ou erro aferido superior a 50% do Erro Máximo Admissível em qualquer faixa de vazão ensaiada.

4.3.1.2. Na ocorrência de uma amostra apresentar ou travamento ou erro aferido superior a 50% do Erro Máximo Admissível em qualquer uma das três faixas de vazão ensaiadas, todo o lote será reprovado.

4.3.2. **Verificação de estanqueidade** com pressão 1,60 Mpa por 15 minutos de uma amostra aleatória de 3 conjuntos filtro e hidrômetro.

4.3.2.1. Critério de aprovação: não deve apresentar nenhum vazamento no período de 15 minutos.

4.3.3. **Verificação da capacidade antitravamento** de uma amostra aleatória de 5 conjuntos filtro e hidrômetro, conforme procedimento e critérios de aprovação descritos no item 14.

5. DA GARANTIA

5.1. A empresa CONTRATADA deverá garantir a qualidade técnica da fabricação e desempenho dos hidrômetros adquiridos pelo SAMAE por um período mínimo de 2 (dois) anos a partir da instalação ou de 3 (três) anos da data de entrega do lote, o que ocorrer primeiro, desde que os mesmos não tenham sido violados, seus lacres não estejam rompidos e seus totalizadores não tenham acumulado volume superior ao correspondente ao funcionamento por 8 (oito) horas por dia trabalhando na vazão Q4 no respectivo tempo de instalação.

5.2. Durante o período de garantia, o SAMAE às suas custas, realizará o programa de controle de qualidade metrológica do parque de hidrômetros por meio de verificações subsequentes, sendo que as amostragens serão realizadas durante o primeiro e segundo ano de uso dos hidrômetros.

5.2.1. As aferições serão feitas em bancada própria, devidamente certificada anualmente pelo IMETRO-SC. Os testes serão realizados em três faixas de vazão conforme Q1, Q2 e Q3 especificados neste termo de referência. Os erros máximos admissíveis serão de 10% na Q1 e 6% na Q2 e Q3, em conformidade com o item 2.3.3 e 6.3 da Portaria INMETRO 155/2022, já considerando o pior cenário de temperatura da água.

5.3. O SAMAE se compromete em informar a CONTRATADA, por meio de relatório a ser enviado por e-mail, à medida que atingir 100 unidades reprovadas por desempenho em bancada ou por falhas de fabricação (por exemplo: embaçamento ou vazamentos na carcaça).

5.3.1. Os hidrômetros reprovados serão devidamente armazenados e ficarão à inteira disposição da CONTRATADA para visita in loco com o propósito de inspecionar e constatar as falhas detectadas, caso a CONTRATADA julgue necessário.

5.3.2. Ao atingir a quantidade de 200 unidades reprovadas, o SAMAE, a seu critério, informará à CONTRATADA e, esta, no prazo de 60 dias após a notificação, deverá enviar, sem custos para o SAMAE, lote de hidrômetros de **reposição PARCIAL em garantia** em quantidade igual as peças com defeito informadas e com qualidade equivalente ao objeto deste edital.

5.3.2.1. Antes do envio do lote em **reposição PARCIAL em garantia** a CONTRATADA deve enviar via e-mail o relatório de aprovação do INMETRO e o EMBARQUE só deve ocorrer após a autorização do setor de Controle de Perdas.

5.3.2.2. Todos os lotes entregues na condição de **reposição PARCIAL em garantia** serão testados em bancada própria para verificação do atendimento ao erro máximo admissível de verificação inicial, conforme procedimento descrito no item 4.3 deste TR e de acordo com o item 2.3.3 da RTM 155/22.

5.4. Se durante o período de garantia, uma quantidade acumulada igual ou maior que 7% (sete por cento) dos hidrômetros do lote apresentarem problemas que interfiram na leitura e desempenho, como: embaçamento, vazamentos na carcaça ou apresentar erro superior ao máximo admissível de verificação subsequente determinado no item 6.3 da Portaria INMETRO 155/2022, constatada pela execução do procedimento descrito conforme item 5.2.1 deste TR, todo o lote de hidrômetros deverá ser substituído por outro de série diferente na forma de **reposição TOTAL em garantia**.

5.4.1. A CONTRATADA, no caso de atingir as condições descritas no item 5.4 deste TR, deverá realizar a entrega dos hidrômetros de reposição em garantia em até 60 dias após ser notificada pelo SAMAE.

5.4.2. A produção e entrega do novo lote de **reposição TOTAL em garantia**, deverá atender a todos os procedimentos descritos nos itens 4.1.2, 4.1.3, 4.2, 4.3 deste TR, sendo ensaiados em laboratório público independente para constatar a sua qualidade.

5.4.3. Todos os custos oriundos destes novos ensaios e da visita para nova inspeção em fábrica deverão ser pagos pela CONTRATADA.

5.4.3.1. Na ocorrência de rejeição do lote de **reposição TOTAL em garantia**, independente da causa da rejeição, ficará caracterizada a incapacidade técnica da empresa CONTRATADA de entregar medidores nas condições e especificações descritas neste termo de referência e ficará sujeita às penalidades previstas no edital e anexos e na Lei 14133/2021 e suas complementares.

5.5. No caso de ocorrerem qualquer um dos eventos de **reposição TOTAL ou PARCIAL em garantia**, motivado pelo item 5.3.2 ou pelo item 5.4 deste TR, a CONTRATADA terá a obrigação de:

5.5.1. Ficará inteiramente responsável por todos os custos inerentes à substituição dos hidrômetros, sendo estes: o embarque, desembarque, transporte, destinação final dos hidrômetros do lote defeituoso e a operação de substituição dos hidrômetros nos clientes residenciais, que será realizada pelo SAMAE e os custos serão repassados à CONTRATADA.

5.5.5.1. O não cumprimento da reposição em garantia implicará em aplicação da penalidade financeira, devendo a CONTRATADA, ressarcir o SAMAe no valor equivalente ao preço unitário deste contrato corrigido pelo IGPM, acrescido do valor R\$ 15,01 por hidrômetro, correspondente aos custos de substituição do hidrômetro defeituoso nas unidades residenciais.

6. DESCRIÇÃO DA SOLUÇÃO COMO UM TODO CONSIDERANDO O CICLO DE VIDA DO OBJETO E ESPECIFICAÇÃO DO PRODUTO - (art. 6º, inciso XXIII, alínea “c” da lei n. 14.133/2021)

6.1. A descrição da solução como um todo encontra-se pormenorizada em tópico do Estudo Técnico Preliminar deste Termo de Referência.

7. REQUISITOS DA CONTRATAÇÃO - (arts. 6º, XXIII, alínea “d” da lei n. 14.133/2021).

7.1. O fornecedor será selecionado por meio da realização de procedimento de LICITAÇÃO, na modalidade PREGÃO, sob a forma ELETRÔNICA, com adoção do critério de julgamento pelo MENOR PREÇO por item.

7.2. O regime de fornecimento do objeto será de forma **integral**, dentro do período de execução do Contrato firmado.

7.3. Os bens objeto desta contratação são caracterizados como comuns, conforme justificativa constante do Estudo Técnico Preliminar.

7.4. O objeto desta contratação não se enquadra como sendo de bem de luxo, conforme Decreto nº 10.818, de 27 de setembro de 2021.

7.5. Além dos critérios de sustentabilidade eventualmente inseridos na descrição do objeto, devem ser atendidos os requisitos que se baseiam no Guia Nacional de Contratações Sustentáveis.

7.6. Será adotado tratamento diferenciado a microempresas (ME) e empresas de pequeno porte (EPP), conforme o disposto no art. 48 da Lei Complementar n.º 123/2006.

7.7. Será concedido benefício de ME/EPP regional.

7.8. Não será admitida a subcontratação do objeto contratual.

8. MODELO DE EXECUÇÃO DO CONTRATUAL - (arts. 6º, XXIII, alínea “e” da lei n. 14.133/2021).

8.1. PRAZO DE FORNECIMENTO

8.1.1. O fornecimento do objeto será de forma integral, sendo que o prazo de entrega será de até 75 (setenta e cinco) dias contados a partir da data do recebimento da Autorização de Fornecimento.

8.1.1.1. Moratória, para as infrações descritas no inciso VII do art. 155 da lei 14133/2021, de 0,166% (zero vírgula cento e sessenta e seis por cento) por dia de atraso injustificado sobre o valor do contrato, até o limite de 60 (sessenta) dias;

8.1.2. Qualquer atraso no cumprimento do prazo estabelecido no presente certame somente será justificado, e não será considerado como inadimplemento contratual, se provocado por atos ou fatos imprevisíveis não imputáveis à CONTRATADA e devidamente aceitos pelo Samae.

8.2. LOCAL DE ENTREGA

8.2.1. A entrega deverá ser realizada no Edifício-Sede Samae, situado na Rua Erwino Menegotti, nº 478 –

bairro: Água Verde – Jaraguá do Sul/SC. O horário de entrega é das 8 horas às 11 horas e das 13 horas às 16 horas, somente em dias úteis.

8.2.2. Junto com a entrega do lote, a contratada deverá fornecer 2 hidrômetros em corte longitudinal para amostragem interna do funcionamento do hidrômetro que deverá ser entregue no setor de Controle de Perdas.

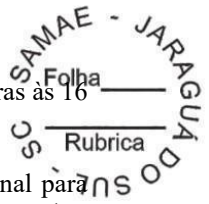

9. MODELO DE GESTÃO DO CONTRATO - (art. 6º, XXIII, alínea “f” da lei nº 14.133/21)

9.1. O contrato deverá ser executado fielmente pelas partes, de acordo com as cláusulas avençadas e as normas da Lei nº 14.133, de 2021, e cada parte responderá pelas consequências de sua inexecução total ou parcial (Lei nº 14.133/2021, art. 115, caput).

9.2. A execução do contrato deverá ser acompanhada e fiscalizada pelo(s) fiscal(is) do contrato, ou pelos respectivos substitutos (Lei nº 14.133/2021, art. 117, caput).

9.3. O fiscal do contrato informará a seus superiores, em tempo hábil para a adoção das medidas convenientes, a situação que demandar decisão ou providência que ultrapasse sua competência (Lei nº 14.133/2021, art. 117, §2º).

9.4. Acompanhar e fiscalizar o recebimento dos itens mediante regular aferição de quantitativos e atestar na nota fiscal/fatura a efetiva entrega do objeto contratado e o seu aceite.

9.5. Prestar as informações e os esclarecimentos solicitados pelo contratado, relacionados com o objeto pactuado e efetuar o pagamento nas condições, preços e prazos estabelecidos no Termo de Referência.

9.6. Receber provisoriamente o produto mediante regular aferição de quantitativos e atestar na nota fiscal/fatura a efetiva entrega do objeto contratado e o seu aceite.

9.7. Rescindir unilateralmente o contrato nos casos previstos no art. 138 da Lei Federal nº 14.133/2021.

9.8. Proporcionar as condições para que a vencedora possa cumprir as obrigações pactuadas.

9.9. A execução do contrato será acompanhada e fiscalizada por servidor(es) ou comissão especial designado(s), que anotará(as) em registro próprio todas as ocorrências, participando a CONTRATADA e determinando o que for necessário à regularização das faltas ou defeitos observados.

9.10. INDICAÇÃO DE GESTOR E FISCAL

Gestor:

Nome: Nilton Fazolo Junior
Cargo: Diretor de Planejamento e Obras
Matrícula: 1218
E-mail: nilton.fazolo@samaejs.com.br

Fiscal:

Nome: Michel Felipe Santos
Cargo: Engenheiro Sanitarista
Matrícula: 747
E-mail: michel.santos@samaejs.com.br

9.10.1. A forma de comunicação estabelecida entre as partes se dará preferencialmente por e-mail.

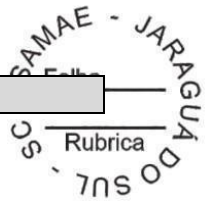

10. OBRIGAÇÕES DA CONTRATANTE

- 10.1. Acompanhar e fiscalizar a execução do objeto.
- 10.2. Informar a contratada sobre as normas e procedimentos de acesso às suas instalações para a entrega do objeto e as eventuais alterações efetuadas em tais preceitos.
- 10.3. Prestar as informações e os esclarecimentos solicitados pelo contratado, relacionados com o objeto pactuado e efetuará o pagamento nas condições, preços e prazos estabelecidos no Termo de Referência.
- 10.4. Deverá acompanhar os prazos de execução, exigindo que o contratado tome as providências necessárias para regularização da montagem e do objeto, sob pena das sanções administrativas previstas na Lei Federal 14.133/2021 e demais cominações legais.
- 10.5. Rescindir unilateralmente o contrato nos casos previstos no art. 138 da Lei Federal nº 14.133/2021.
- 10.6. Proporcionar as condições para que a vencedora possa cumprir as obrigações pactuadas.

11. OBRIGAÇÕES DA CONTRATADA

- 11.1. Indicar um preposto responsável pelo atendimento às demandas da Contratante;
- 11.2. Executar o objeto conforme as especificações constantes desse Termo de Referência, cumprindo o prazo estabelecido;
- 11.3. Executar o objeto no prazo e local estabelecidos nesse Termo de Referência, acompanhados da respectiva Nota Fiscal, na qual constarão as indicações referentes ao uso, garantia ou validade;
- 11.4. Responsabilizar-se pela qualidade e durabilidade do resultado do objeto executado;
- 11.5. Permitir a fiscalização do objeto pela Secretaria solicitante, em qualquer tempo, e mantê-lo permanentemente informado a respeito do andamento dos mesmos;
- 11.6. Providenciar imediata correção de deficiências, falhas ou irregularidades constatadas pela Contratante, referentes às condições firmadas no Termo de Referência;
- 11.7. Responsabilizar-se pelos vícios e danos decorrentes do objeto, de acordo com os artigos 12, 13 e 17 a 27, do Código de Defesa do Consumidor (Lei nº 8.078, de 1990);
- 11.8. Fornecer sempre que solicitado, no prazo máximo de 02(dois) dias, documentação de habilitação e qualificação cujas validades encontrem-se vencidas;
- 11.9. Ressarcir os eventuais prejuízos causados ao Contratante e/ou a terceiros, provocados por ineficiência ou irregularidades cometidas na execução das obrigações assumidas;
- 11.10. Comunicar ao Contratante, no prazo máximo de 24 (vinte e quatro) horas que antecede a data da execução, os motivos que impossibilitem o cumprimento do prazo previsto, com a devida comprovação;
- 11.11. Abster-se de veicular publicidade ou qualquer outra informação acerca das atividades objeto deste Termo de Referência, sem prévia autorização do Contratante;
- 11.12. Prestar esclarecimentos ao Contratante sobre eventuais atos ou fatos noticiados que a envolvam, independentemente de solicitação;
- 11.13. Emitir Nota Fiscal/Fatura discriminada, legível e sem rasuras;



11.14. Emitir e apresentar certidão negativa/positiva com efeito de negativa de débitos da Receita Federal, Receita Estadual (Sefaz/PGE do Estado do prestador), Receita Municipal (emitida no município do prestador), Trabalho e Certificado de Regularidade perante o FGTS;

11.15. Responsabilizar-se pelo fiel cumprimento do objeto contratado, prestando todos os esclarecimentos que forem solicitados pelo Contratante, cujas reclamações se obriga a atender;

11.16. Qualquer dano causado ao patrimônio do Serviço Autônomo Municipal de Água e Esgoto de Jaraguá do Sul - Samae na execução do objeto serão ressarcidos pelo prestador, salvo justificativa comprovada, que deverá responsabilizar-se pelo ônus resultante de quaisquer ações, demandas, custos diretos e indiretos, inclusive despesas decorrentes de danos ocorridos por culpa sua ou de qualquer de seus empregados e prepostos, obrigando-se por quaisquer responsabilidades decorrentes de ações judiciais movidas por terceiros que lhe venham a ser exigidas por força da Lei, ligadas ao cumprimento do Termo de Referência e da Nota de Empenho.

12. CRITÉRIOS DE AFERIÇÃO E PAGAMENTO - (art. 6º, inciso XXIII, alínea 'g', da lei n. 14.133/2021)

12.1. O recebimento provisório e definitivo do(s) objeto(s) será da seguinte forma:

12.1.1. Provisoriamente: O recebimento provisório do(s) objeto(s), para efeito de posterior verificação da sua quantidade e conformidade com as especificações, será realizado no ato da entrega perante à **Coordenadoria de Controle de Perdas**, nos termos do art. 140, inciso II, da Lei nº 14.133/2021.

12.1.1.1. Se, após o recebimento provisório, constatar-se qualquer falha na execução, cuja responsabilidade seja atribuída à CONTRATADA, o prazo para a efetivação do recebimento definitivo será interrompido, recomeçando sua contagem após o saneamento das impropriedades detectadas.

12.1.1.2. Nessa hipótese, a(o) contratada(o) deverá reapresentá-lo(s) no prazo de até 10 (dez) dias corridos, a partir da data da notificação.

12.1.2. Definitivamente: O recebimento definitivo será levado a efeito pelo solicitante, no prazo de (dez) dias úteis, contados a partir da fiscalização e aprovação, pelo MPSC, do objeto executado, conforme art. 140, II, da Lei Federal no 14.133/2021.

12.2. DO PAGAMENTO

12.2.1. O pagamento se dará em até 10 (dez) dias após a entrega do objeto no almoxarifado do SAMAE – Jaraguá do Sul, mediante apresentação da Nota Fiscal e dos laudos das verificações realizadas pelo laboratório público independente e o parecer do setor de Controle de Perdas atestando ter atendido aos critérios de aprovação estabelecidos nos itens 4.2.3.3 e 4.3 deste TR.

12.2.2. Constatada alguma irregularidade nas notas fiscais/faturas, estas serão devolvidas ao fornecedor para as necessárias correções, com as informações que motivaram sua rejeição, contando-se o prazo para pagamento da data da sua reapresentação.

12.2.3. No corpo da nota fiscal/fatura deverá constar o número do empenho e da Licitação, o número e nome do banco, agência e número da conta onde deverá ser feito o pagamento.

12.2.4. O pagamento poderá ser susgado, caso ocorra inadimplemento das obrigações assumidas pela CONTRATADA.

12.2.5. Não será concedida antecipação de pagamento dos créditos relativos a este certame, ainda que a requerimento do interessado.



12.2.6. O não cumprimento das condições estipuladas neste Termo de Referência e no Edital de Licitação implicará na adoção das medidas e penalidades previstas em Lei nº 14133/2021.

12.2.7. Os comprovantes de regularidade somente serão aceitos com prazo de validade determinado no documento ou com data de emissão não superior a 180 (cento e oitenta) dias.

12.2.8. Todos os documentos apresentados para os pagamentos deverão conter o mesmo CNPJ constante na proposta que originou este contrato.

13. QUALIFICAÇÃO TÉCNICA

13.1. A empresa que apresentar a melhor proposta deve apresentar, na plataforma do pregão eletrônico endereço BBMNET www.novobbmnet.com.br, as seguintes documentações para a devida avaliação da qualificação técnica pela equipe de Controle de Perdas:

13.1.1. Atestado de fornecimento comprovando que a proponente forneceu objeto pertinente e compatível em qualidade e quantidade ao deste Termo de Referência e que o mesmo atendeu as necessidades da emissora do atestado.

13.1.2. Portaria de aprovação do modelo perante o INMETRO RTM155/22 compatível com as características técnicas do objeto.

13.1.3. Apresentar desenho técnico com perfis e cotas que demonstrem a compatibilidade dimensional de montagem na caixa padrão SAMAE com características descritas no item 3.3 deste TR.

13.1.4. Catálogo em português contendo o modelo, nome do fabricante, procedência e todas as características do equipamento. Caso o fornecedor não seja o fabricante, deverá informar a procedência, marca e nome do real fabricante do equipamento sob pena de desclassificação.

13.1.5. Declaração de conformidade de que o equipamento atende aos requisitos fixados neste termo de referência e que a contratada possui assistência técnica e peças de reposição para manutenção dos equipamentos em território Brasileiro.

13.1.6. Termo de compromisso de garantia pelo prazo de 36 meses da entrega ou 24 meses de operação, contra qualquer defeito de fabricação, afirmando o seu compromisso de enviar novo lote para substituir os hidrômetros que apresentarem falhas como, por exemplo: cúpula embaçada ou, vazamentos ou, reprovação em verificação subsequente em bancada certificada pelo INMETRO, conforme parâmetros e procedimentos descritos nas cláusulas do item 5 deste termo de referência.

13.1.7. Com o objetivo de avaliar a repetibilidade do processo de fabricação, será exigido da empresa vencedora da concorrência, todos licitantes deverão apresentar os resultados de calibração dos hidrômetros no laboratório da fábrica e curva de dispersão dos erros de um lote mínimo de 30.000 (trinta mil) hidrômetros, devendo ser apresentado em formato digital (pdf e planilha eletrônica) contendo as verificações de bancada e o gráfico das curvas de dispersão de erros.

14. CRONOGRAMA DE EVENTOS PREDECESSORES DO CONTRATO

14.1. Segue a demonstração dos eventos predecessores do contrato sem especificação da duração dos eventos:

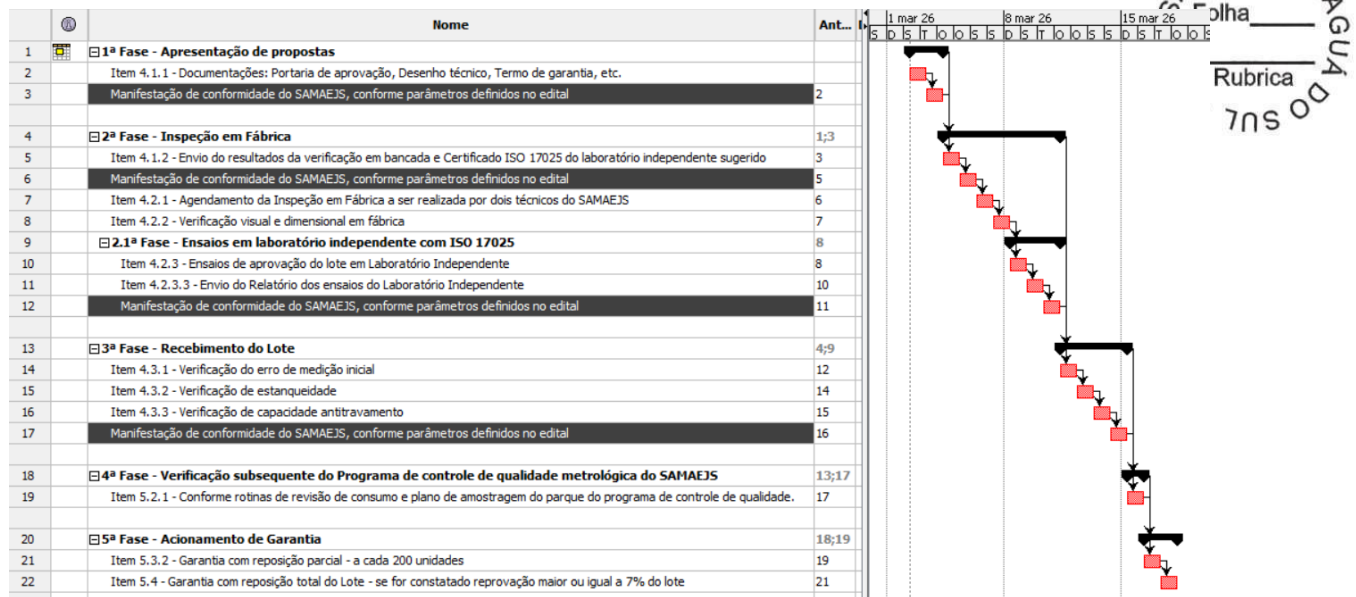

15. VERIFICAÇÃO DA CAPACIDADE ANTITRAVAMENTO (TESTE DE RECEBIMENTO DO LOTE)

15.1. No recebimento do lote, será realizado teste de stress na bancada do SAMAEJS para comprovação da característica antitravamento do conjunto filtro e hidrômetro para a devida aprovação do lote, conforme segue:

- Serão coletadas 5 amostras aleatórias do conjunto filtro e hidrômetro.
- Critério de aprovação: admitir-se-á a não conformidade de no máximo 1 (uma) amostra no desempenho pelo Erro Máximo Admissível (EMA) de verificação subsequente.
- As 5 amostras serão testadas conforme o seguinte roteiro, em duas etapas:

Teste de aprovação no recebimento			
Finalidades:			
Comprovar o atendimento da característica antientupimento.			
Comprovar o atendimento ao EMA, conforme parâmetros da verificação subsequente.			
Quantidade de hidrômetros que serão testados =			5 unid.
1ª Etapa - Teste de stress antientupimento			
Preparação da água para o teste de stress antientupimento			
Concentração de sólidos em suspensão (areia fina) =			0.1 g/L
Granulometria da areia utilizada no teste =			0.10 a 0.20 mm
Peso de areia fina peneirada =			100 gramas
Volume total da água do teste =			1000 Litros
* Sólidos serão mantidos em suspensão por agitação lenta mecânica.			
Na 1ª etapa será aplicado na bancada um hidrômetro por vez.			
Volume de água por hidrômetro =			137.5 Litros
Peso total da areia peneirada por hidrômetro =			13.7 gramas
Detalhamento das vazões e volumes passados em bancada por hidrômetro.			
Faixas 1ª E	Vazão [L/h]	Tempo [min]	Volume acumulado [L]
1	4	11	0.7
2	10	8	1.3
3	125	5	10.4
4	500	4	33.3
1	4	11	0.7
2	10	8	1.3
3	125	5	10.4
4	500	4	33.3
1	4	11	0.7
2	10	8	1.3
3	125	5	10.4
4	500	4	33.3
		84	137.5
Tempo de ensaio por hidrômetro =			1.4 horas
Tempo total do ensaio para os 5 hidrômetros =			7.0 horas
Se ocorrer o travamento em alguma das 5 amostras o lote será reprovado.			
Terminado os testes da 1ª etapa sem nenhum travar, será feita a limpeza em contra fluxo e as 5 amostras seguirão para a 2ª Etapa do teste de recebimento.			
2ª Etapa - Teste de desempenho EMA de verificação subsequente			
Na 2ª etapa serão aplicadas todas as 5 amostras em série na bancada.			
Na 2ª etapa todas as 5 amostras devem atender ao erro máximo admissível conforme classe 2 de verificação subsequente.			
R =			500
Faixas 2ª E	Vazão [L/h]	Tempo de ensaio [horas]	Volume de controle
Q1	5.0	4	20
Q2	8.0	3	20
3	100.0	1	100
4	700.0	0	100
		7.6	240
Tempo total do ensaio para os 5 hidrômetros =			7.6 horas
Critério EMA de verificação subsequente para classe de exatidão 2.			
EMA - Q1 ≤ 10%			
EMA - Q2 ≤ 6%			

16. ADEQUAÇÃO ORÇAMENTÁRIA - (art. 6º, inciso XXIII, alínea 'j', da lei n. 14.133/2021)

16.1. As despesas decorrentes da presente contratação correrão à conta de recursos específicos consignados no Orçamento do Samae.

ANEXO III
PREGÃO ELETRÔNICO Nº 042/2026
MINUTA DE CONTRATO

CONTRATO Nº xx/2026 QUE CELEBRAM ENTRE SÍ SERVIÇO AUTÔNOMO MUNICIPAL DE ÁGUA E ESGOTO (SAMAE) E A EMPRESA

Serviço Autônomo Municipal de Água e Esgoto (Samae), pessoa jurídica de direito público interno, inscrito no CNPJ sob o nº 84.438.381/0001-85, com sede na Rua Erwino Menegotti, nº 478, município de Jaraguá do Sul - SC, neste ato representado pelo seu Diretor Presidente Onésimo José Sell, doravante denominado **CONTRATANTE** e a empresa _____, pessoa jurídica de direito privado, inscrita no CNPJ sob nº _____, com sede na Rua _____, nº _____, na cidade de _____, estado de _____, neste ato representada pelo Sr. _____, doravante denominada simplesmente **CONTRATADA**, em decorrência do processo de licitação **PREGÃO ELETRÔNICO Nº 042/2026**, homologado em ___/___/2026, pactuam o presente mediante sujeição mútua às normas do edital, Lei Federal nº 14.133/21, artigo 84 Parágrafo único e artigo 105 e 106, Decreto Municipal nº 19.330/2025, bem como suas alterações posteriores e as seguintes cláusulas:

CLÁUSULA PRIMEIRA - DO OBJETO E VALOR

1.1. O objeto do presente contrato consiste na **AQUISIÇÃO DE HIDRÔMETRO VELOCIMÉTRICO UNIJATO PARA ÁGUA FRIA E AQUISIÇÃO DE CONJUNTO FILTRO E HIDRÔMETRO VOLUMÉTRICO PARA ÁGUA FRIA**, de acordo com as especificações constantes no edital.

Item	Especificação	Un.	Quant.	Valor unitário	Valor total

OBS.: O “Código Samae” logo abaixo da descrição não interfere na especificação do produto. É apenas para consulta dos próprios servidores no sistema do Samae.

1.2. Vinculam esta contratação, independentemente de transcrição:

- 1.2.1 - O Termo de Referência;
- 1.2.2 - O Edital da Licitação;
- 1.2.3 - A Proposta do contratado;
- 1.2.4 - Eventuais anexos dos documentos supracitados.

1.3. O valor total da contratação estimada é de R\$...... (.....).

1.3.1. No valor acima estão incluídas todas as despesas ordinárias diretas e indiretas decorrentes da execução do objeto, inclusive tributos e/ou impostos, encargos sociais, trabalhistas, previdenciários, fiscais e comerciais incidentes, taxa de administração, frete, seguro e outros necessários ao cumprimento integral do objeto da contratação.

1.4. O valor acima é meramente estimativo, de forma que os pagamentos devidos ao contratado dependerão dos quantitativos efetivamente executados.

CLÁUSULA SEGUNDA – DOS RECURSOS ORÇAMENTÁRIOS E FINANCEIROS

2.1. Os recursos orçamentários decorrentes das despesas deste edital correrão por conta do Orçamento de 2026, conforme Lei Orçamentária Anual - LOA de 2026 nº 10.022/2025:

Classif. Funcional Programática	Projeto/Atividade	Descrição da Natureza da Despesa	Dotação Orçamentária	Recursos
25.002.17.512.1400.4429	Adoção de medidas para o controle das perdas	3.3.90	39	1.753.7000.0438
25.002.17.512.1400.4429	Adoção de medidas para o controle das perdas	3.3.90	39	2.753.7000.0438

CLAUSULA TERCEIRA – MODELOS DE EXECUÇÃO E GESTÃO CONTRATUAIS (art. 92, IV, VII e XVIII)

3.1. O fornecimento do objeto será de forma integral, sendo que o prazo de entrega será de:

3.1.1. Para o **Item 01 - Hidrômetro Velocimétrico Unijato para Água Fria**: até 60 (sessenta) dias contados a partir da data do recebimento da Autorização de Fornecimento.

3.1.2. Para o **Item 02 - Conjunto Filtro e Hidrômetro Volumétrico para Água Fria**: até 75 (setenta e cinco) dias contados a partir da data do recebimento da Autorização de Fornecimento.

3.1.2.1. Para ambos os itens: Moratória, para as infrações descritas no inciso VII do art. 155 da lei 14133/2021, de 0,166% (zero vírgula cento e sessenta e seis por cento) por dia de atraso injustificado sobre o valor do contrato, até o limite de 60 (sessenta) dias.

3.2. O recebimento provisório do(s) objeto(s) para efeito de posterior verificação da sua quantidade e conformidade com as especificações, será realizado no ato da entrega perante à **Coordenadoria de Controle de Perdas**, nos termos do art. 140, inciso II, da Lei nº 14.133/2021.

3.2.1. Se, após o recebimento provisório, constatar-se qualquer falha na execução, cuja responsabilidade seja atribuída à CONTRATADA, o prazo para a efetivação do recebimento definitivo será interrompido, recomeçando sua contagem após o saneamento das impropriedades detectadas.

3.3. A execução do contrato será acompanhada e fiscalizada por servidor (s) ou comissão especial designado (s) pelo Samae, que poderá acompanhar toda a execução de cada serviço, tanto fora, quanto dentro da empresa contratada.

3.4. Qualquer atraso no cumprimento do prazo estabelecido no presente certame somente será justificado, e não será considerado como inadimplemento contratual, se provocado por atos ou fatos imprevisíveis não imputáveis à contratada e devidamente aceitos pelo SAMAe.

3.5. A não execução do objeto será motivo de aplicação das penalidades previstas na Cláusula quinta deste contrato, bem como nas sanções elencadas no Instrumento Convocatório do Pregão, e ainda conforme rege o Art. 155 e 156 da Lei Federal n.º 14.133/21.

a) No caso de solicitação de **prorrogação do prazo**, a empresa deverá apresentar, antes do término do mesmo, **pedido formal** apresentando as **razões justificadoras**, que serão objeto de apreciação.

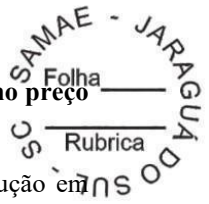

- b) As **despesas** da execução ficarão sob **responsabilidade da empresa** e considerar-se-ão **incluídas no preço** apresentado pela respectiva empresa.
- c) No caso de **descumprimento dos prazos** determinados para a execução do serviço e/ou execução em desacordo com o solicitado, poderão ser aplicadas as **sanções e penalidades** constantes no Edital.

3.6. Constatadas **irregularidades** no objeto, o Serviço Autônomo Municipal de Água e Esgoto de Jaraguá do Sul - Samae poderá:

- a) Quando se referir à **especificação, rejeitá-lo no todo ou em parte**, determinando sua substituição ou rescindida a contratação, sem prejuízo das penalidades cabíveis;
- b) Quando se referir à **diferença de quantidade ou de partes**, determinar sua complementação ou rescindir a contratação, sem prejuízo das penalidades cabíveis.

3.7. Na hipótese da substituição ou complementação do objeto entregue que **não atenda às especificações licitadas**, o contratado deverá fazê-lo em conformidade com a indicação da Administração, no prazo máximo de **10 (dez) dias úteis**, contados da notificação por escrito, mantido o preço inicialmente adjudicado.

3.8. O recebimento provisório ou definitivo **não exclui** a responsabilidade do fornecedor **pela perfeita execução do fornecimento**, ficando a mesma obrigada a substituir, no todo ou em parte, o objeto da autorização de compra/nota de empenho, se a qualquer tempo se verificarem **vícios, defeitos ou incorreções**.

3.8.1. Definitivamente: O recebimento definitivo será levado a efeito pelo solicitante, no prazo de 10 (dez) dias úteis, contados do recebimento provisório, conforme art. 140, I, letra "b" da Lei nº 14.133/21.

CLÁUSULA QUARTA – DO PAGAMENTO - (art. 92, V e VI da Lei Federal nº 14.133/21)

4.1. O pagamento se dará em até 10 (dez) dias após a entrega do objeto no almoxarifado do SAMAE – Jaraguá do Sul, mediante apresentação da Nota Fiscal e dos laudos das verificações realizadas pelo laboratório público independente e o parecer do setor de Controle de Perdas atestando ter atendido aos critérios de aprovação estabelecidos nos itens 4.2.3.3 e 4.3.1.1 do Termo de Referência correspondente aos Hidrômetros Velocimétricos e itens 4.2.3.3 e 4.3 do Termo de Referência correspondente aos Hidrômetros Volumétricos (Anexos II do Edital).

4.2. Constatada alguma irregularidade nas notas fiscais/faturas, estas serão devolvidas ao fornecedor para as necessárias correções, com as informações que motivaram sua rejeição, contando-se o prazo para pagamento da data da sua reapresentação.

4.3. No corpo da nota fiscal/fatura deverá constar o número do empenho e da Licitação, o número e nome do banco, agência e número da conta onde deverá ser feito o pagamento.

4.4. O pagamento poderá ser sustado, caso ocorra inadimplemento das obrigações assumidas pela Contratada.

4.5. Não será concedida antecipação de pagamento dos créditos relativos a este certame, ainda que a requerimento do interessado.

4.6. Todos os documentos apresentados para os pagamentos deverão conter o mesmo CNPJ constante na proposta que originou o contrato.

4.7. Os preços inicialmente contratados são fixos e irrevogáveis no prazo de um ano contado da data do orçamento estimado em:

4.7.1. **23/01/2026** para o Conjunto Filtro e Hidrômetro Volumétrico;

4.7.2. **12/03/2026** para o objeto Hidrômetro Velocimétrico Unijato.

4.8. Após o intervalo de um ano, os preços iniciais serão reajustados, mediante a aplicação, pelo CONTRATANTE do índice INPC ou outro índice que venha substituí-lo, exclusivamente para as obrigações iniciadas e concluídas após a ocorrência da anualidade.

4.9. Nos reajustes subsequentes ao primeiro, o intervalo mínimo de um ano será contado a partir dos efeitos financeiros do último reajuste.

4.10. No caso de atraso ou não divulgação do(s) índice (s) de reajustamento, o CONTRATANTE pagará à CONTRATADA a importância calculada pela última variação conhecida, liquidando a diferença correspondente tão logo seja(m) divulgado(s) o(s) índice(s) definitivo(s).

4.11. Nas aferições finais, o(s) índice(s) utilizado(s) para reajuste será(ão), obrigatoriamente, o(s) definitivo(s).

4.12. O reajuste será realizado por apostilamento.

4.13. Caso o(s) índice(s) estabelecido(s) para reajustamento venha(m) a ser extinto(s) ou de qualquer forma não possa(m) mais ser utilizado(s), será(ão) adotado(s), em substituição, o(s) que vier(em) a ser determinado(s) pela legislação então em vigor.

4.13.1. Na ausência de previsão legal quanto ao índice substituto, as partes elegerão novo índice oficial, para reajustamento do preço do valor remanescente, por meio de termo aditivo.

CLÁUSULA QUINTA – DAS MULTAS E PENALIDADES

5.1. Comete infração administrativa, nos termos da Lei Federal nº 14.133/21, o contratado que:

- a) der causa à inexecução parcial do contrato;
- b) der causa à inexecução parcial do contrato que cause grave dano à Administração ou ao funcionamento dos serviços públicos ou ao interesse coletivo;
- c) der causa à inexecução total do contrato;
- d) ensejar o retardamento da execução ou da entrega do objeto da contratação sem motivo justificado;
- e) apresentar documentação falsa ou prestar declaração falsa durante a execução do contrato;
- f) praticar ato fraudulento na execução do contrato;
- g) comportar-se de modo inidôneo ou cometer fraude de qualquer natureza;
- h) praticar ato lesivo previsto no [art. 5º da Lei nº 12.846, de 1º de agosto de 2013](#).

5.2. Serão aplicadas ao contratado que incorrer nas infrações acima descritas as seguintes sanções:

a) Advertência, quando o contratado der causa à inexecução parcial do contrato, sempre que não se justificar a imposição de penalidade mais grave (art. 156, §2º, da Lei Federal nº 14.133/21);

b) Impedimento de licitar e contratar, quando praticadas as condutas descritas nas alíneas “b”, “c” e “d” do subitem acima deste Contrato, sempre que não se justificar a imposição de penalidade mais grave ([art. 156, § 4º, da Lei Federal nº 14.133/21](#));

c) Declaração de inidoneidade para licitar e contratar, quando praticadas as condutas descritas nas alíneas “e”, “f”, “g” e “h” do subitem acima deste Contrato, bem como nas alíneas “b”, “c” e “d”, que justifiquem a imposição de penalidade mais grave (art. 156, §5º, da Lei Federal nº 14.133/21).

d) Multa: [art. 156, §5º, da Lei n.º 14.133/2021](#)

d.1) A multa será recolhida em percentual de 0,5% a 30% incidente sobre o valor do contrato licitado, recolhida no prazo definido na notificação de penalização, a contar da comunicação oficial.

5.3. Para as infrações previstas no item 5.1 alíneas “a”, “b” e “c” a multa será de 0,5% a 15% do valor do contrato licitado.

5.4. Para as infrações previstas no item 5.1 alíneas “d”, “e”, “f”, “g” e “h”, a multa será de 15% a 30% do valor do contrato licitado.

CLÁUSULA SEXTA - LEI GERAL DE PROTEÇÃO DE DADOS (LGPD) LEI Nº 13.709/18

6.1. O CONTRATADO autoriza a coleta de dados pessoais e empresariais imprescindíveis à execução deste contrato, tendo sido informado quanto ao tratamento de dados que será realizado pelo MUNICÍPIO CONTRATANTE, nos termos da Lei nº 13.709/2018, especificamente quanto a coleta dos seguintes dados:

6.1.1. Dados relacionados à sua identificação pessoal e empresarial DA CONTRATADA, da pessoa jurídica e do seu representante legal e funcionários, a fim de que se garanta a fiel contratação pelo respectivo titular do contrato;

6.1.2. Dados relacionados ao endereço da sede da pessoa jurídica CONTRATADA tendo em vista a necessidade do CONTRATANTE enviar de documentos/notificações e outras garantias necessárias ao fiel cumprimento do contrato ora assinado;

6.1.3. Os dados coletados com base no legítimo interesse do CONTRATANTE, bem como para garantir a fiel execução do contrato por parte da CONTRATANTE, fundamentam-se no artigo 7º da LGPD.

6.2. O CONTRATANTE fica autorizada a compartilhar os dados do CONTRATADO, agentes de tratamento de dados, caso seja necessário para as finalidades listadas neste instrumento, desde que, sejam respeitados os princípios da boa-fé, finalidade, adequação, necessidade, livre acesso, qualidade dos dados, transparência, segurança, prevenção, não discriminação e responsabilização e prestação de contas.

6.3. O CONTRATANTE se responsabiliza por manter medidas de segurança, técnicas e administrativas suficientes a proteger os dados pessoais do Contratado e à Autoridade Nacional de Proteção de Dados (ANPD), comunicando ao contratado, caso ocorra algum incidente de segurança que possa acarretar risco ou dano relevante, conforme artigo 48 da Lei nº 13.709/2018.

6.4. O CONTRATANTE, é permitido manter e utilizar os dados pessoais e empresariais durante todo o período contratualmente firmado para as finalidades relacionadas neste termo e ainda após o término da contratação para cumprimento de obrigação legal ou impostas por órgãos de fiscalização, nos termos do artigo 16 da Lei nº 13.709/2018.

6.5. O CONTRATADO fica ciente de que a CONTRATANTE poderá permanecer utilizando os dados para as seguintes finalidades:

6.5.1. Para cumprimento de obrigações decorrentes do objeto do contrato;

6.5.2. Para cumprimento, pela CONTRATANTE, de obrigações impostas por órgãos de fiscalização;

6.5.3. Para o exercício regular de direitos em processo judicial, administrativo ou arbitral;

6.5.4. Para a proteção da vida ou da incolumidade física do titular ou de terceiros;

6.5.5. Para a tutela da saúde, exclusivamente, em procedimento realizado por profissionais de saúde, serviços de saúde ou autoridade sanitária;

6.5.6. Quando necessário para atender aos interesses legítimos da CONTRATANTE ou de terceiros, exceto no caso de prevalecerem direitos e liberdades fundamentais do titular que exijam a proteção dos dados pessoais.

6.6. O CONTRATADO autoriza o compartilhamento de seus dados, para os fins descritos nesta cláusula, com terceiros legalmente legítimos para defender os interesses do CONTRATANTE bem como do CONTRATADO.

6.7. O CONTRATADO possui tempo determinado de 05 (cinco) anos para acesso aos próprios dados armazenados, podendo também solicitar a exclusão de dados que foram previamente coletados com seu consentimento;

6.8. A exclusão de dados será efetuada sem que haja prejuízo por parte do CONTRATANTE, tendo em vista a necessidade de guarda de documentos por prazo determinado de 05 (cinco) anos, conforme lei civil. Para tanto, caso o CONTRATADO deseje efetuar a revogação de algum dado, deverá preencher uma declaração neste sentido;

6.9. O CONTRATADO autoriza, neste mesmo ato, a guarda dos documentos (contratos/documentos fiscais/notificações/protocolos/ordens de serviços) - em que pese eles possuam dados pessoais - por parte DO CONTRATANTE a fim de que ela cumpra com o determinado nas demais normas que regulam o presente contrato, bem como para o cumprimento da obrigação legal nos termos do artigo 16, inciso I, da Lei Geral de Proteção de Dados.

CLÁUSULA SÉTIMA – DA EXTINÇÃO

7.1. As hipóteses que constituem motivo para extinção contratual estão elencadas no art. 137 da Lei Federal nº 14.133/21, que poderão se dar, após assegurados o contraditório e a ampla defesa à **CONTRATADA**.

7.2. A extinção do contrato poderá ser¹:

7.2.1. Determinada por ato unilateral e escrito do **CONTRATANTE**, exceto no caso de descumprimento decorrente de sua própria conduta.

7.2.2. Consensual, por acordo entre as partes, desde que haja interesse do **CONTRATANTE**.

7.2.3. Determinada por decisão arbitral, em decorrência de cláusula compromissória ou compromisso arbitral, ou por decisão judicial.

CLÁUSULA OITAVA – GESTÃO E FISCALIZAÇÃO DO CONTRATO

8.1. A gestão e a fiscalização do contrato serão feitas observando as regras do Decreto Municipal nº 19.330/2025 que “Regulamenta a Lei Federal nº 14.133, de 01 de abril de 2021”.

8.2. A execução do contrato deverá ser acompanhada e fiscalizada pelo (s) fiscal (is) ou por seu (s) respectivo (s) substituto (s), conforme Decreto Municipal nº 19.330/2025.

8.3. Dentre as responsabilidades do (s) fiscal (is) está a necessidade de anotar, em registro próprio, todas as ocorrências relacionadas à execução do contrato, inclusive quando de seu fiel cumprimento, determinando o que for necessário para a regularização de eventuais faltas ou defeitos observados.

CLÁUSULA NONA - RECEBIMENTO DO OBJETO

9.1. A entrega deverá ser realizada no Edifício-Sede Samae, situado na Rua Erwino Menegotti, nº 478 – bairro: Água Verde – Jaraguá do Sul/SC. O horário de entrega é das 8 horas às 11 horas e das 13 horas às 16 horas, somente em dias úteis.

9.1.1. Junto com a entrega do lote, a contratada deverá fornecer 2 hidrômetros velocimétricos unijatos para água fria e/ou 2 hidrômetros volumétricos para água fria (a depender do item contratado), em corte longitudinal para amostragem interna do funcionamento do hidrômetro que deverá ser entregue no setor de Controle de Perdas.

9.1.2. Qualquer atraso no cumprimento do prazo estabelecido no presente certame somente será justificado, e não será considerado como inadimplemento contratual, se provocado por atos ou fatos imprevisíveis não imputáveis à contratada e devidamente aceitos pelo SAMAE.

9.2. O local de entrega será informado junto ao pedido de cada lote. A vencedora deverá incluir essa informação nas observações da nota fiscal enviada com o transporte.

¹ Art. 138, da Lei Federal nº 14.133/2021.

9.3. O horário de entrega é das 8 horas às 11 horas e das 13:00 horas às 16 horas, somente em dias úteis, podendo ser alterado o horário mediante combinação antecipada

9.4. A execução do contrato será acompanhada e fiscalizada por servidor(es) ou comissão especial designada, que anotará em registro próprio todas as ocorrências, participando a contratada e determinando o que for necessário à regularização das faltas ou defeitos observados.

9.5. O produto deverá manter as características descritas no Edital durante o período de validade estabelecido em acordo ao Edital e fabricação do mesmo. Caso contrário poderá acarretar em cancelamento do contrato de fornecimento.

9.6. O produto deverá manter as características descritas no Edital durante o período de validade estabelecido em acordo ao Edital e fabricação do mesmo. Caso contrário poderá acarretar em cancelamento do contrato de fornecimento.

CLÁUSULA DÉCIMA - GARANTIA DO OBJETO

10.1. A empresa CONTRATADA deverá garantir a qualidade técnica da fabricação e desempenho dos hidrômetros adquiridos pelo SAMAE por um período mínimo de 2 (dois) anos a partir da instalação ou de 3 (três) anos da data de entrega do lote, o que ocorrer primeiro, desde que os mesmos não tenham sido violados, seus lacres não estejam rompidos e seus totalizadores não tenham acumulado volume superior ao correspondente ao funcionamento por 8 (oito) horas por dia trabalhando na vazão Q4 no respectivo tempo de instalação.

10.2. Durante o período de garantia, o SAMAE às suas custas, realizará o programa de controle de qualidade metrológica do parque de hidrômetros por meio de verificações subsequentes, sendo que as amostragens serão realizadas durante o primeiro e segundo ano de uso dos hidrômetros.

10.2.1. As aferições serão feitas em bancada própria, devidamente certificada anualmente pelo IMETRO-SC. Os testes serão realizados em três faixas de vazão conforme Q1, Q2 e Q3 especificados em ambos os Termos de Referência (Anexo II do Edital). Os erros máximos admissíveis serão de 10% na Q1 e 6% na Q2 e Q3, em conformidade com o item 2.3.3 e 6.3 da Portaria INMETRO 155/2022, já considerando o pior cenário de temperatura da água.

10.3. O SAMAE se compromete em informar a CONTRATADA, por meio de relatório a ser enviado por e-mail, à medida que atingir 100 unidades reprovadas por desempenho em bancada ou por falhas de fabricação (por exemplo: embaçamento ou vazamentos na carcaça).

10.3.1. Os hidrômetros reprovados serão devidamente armazenados e ficarão à inteira disposição da CONTRATADA para visita in loco com o propósito de inspecionar e constatar as falhas detectadas, caso a CONTRATADA julgue necessário.

10.3.2. **Para os Hidrômetros Velocimétricos:** ao atingir a quantidade de 200 unidades reprovadas, o SAMAE, a seu critério, informará à CONTRATADA e, esta, no prazo de 45 dias após a notificação, deverá enviar, sem custos para o SAMAE, lote de hidrômetros de **reposição PARCIAL em garantia** com quantidade igual as peças com defeito e com qualidade equivalentes ao objeto deste edital, ficando à critério da CONTRATANTE a decisão sobre recolher as peças com defeito.

10.3.3. **Para os Hidrômetros Volumétricos:** ao atingir a quantidade de 200 unidades reprovadas, o SAMAE, a seu critério, informará à CONTRATADA e, esta, no prazo de 60 dias após a notificação, deverá enviar, sem custos para o SAMAE, lote de hidrômetros de **reposição PARCIAL em garantia** em quantidade igual as peças com defeito informadas e com qualidade equivalente ao objeto deste edital.

10.3.4. Antes do envio do lote em **reposição PARCIAL em garantia** a CONTRATADA deve enviar via e-mail o relatório de aprovação do INMETRO e o EMBARQUE só deve ocorrer após a autorização do setor de Controle de Perdas.

10.3.5. Todos os lotes entregues na condição de **reposição PARCIAL em garantia** serão testados em bancada própria para verificação do atendimento ao erro máximo admissível de verificação inicial, conforme procedimento descrito no item 4.3 de ambos os Termos de Referência (Anexo II do Edital) e de acordo com o item 2.3.3 da RTM 155/22.

10.4. Se durante o período de garantia, uma quantidade acumulada igual ou maior que 7% (sete por cento) dos hidrômetros do lote apresentarem problemas que interfiram na leitura e desempenho, como: embaçamento ou vazamentos na carcaça ou apresentar erro superior ao máximo admissível de verificação subsequente determinado no item 6.3 da Portaria INMETRO 155/2022, constatada pela execução do procedimento descrito conforme item 5.2.1 de ambos os Termos de Referência (Anexo II do Edital), todo o lote de hidrômetros deverá ser substituído por outro de série diferente na forma de **reposição TOTAL em garantia**.

10.4.1. A CONTRATADA, no caso de atingir as condições descritas no item 5.4 de ambos os Termos de Referência (Anexo II do Edital), deverá realizar a entrega dos hidrômetros de reposição em garantia em até 60 dias após ser notificada pelo SAMAE.

10.4.2. A produção e entrega do novo lote de **reposição TOTAL em garantia**, deverá atender a todos os procedimentos descritos nos itens 4.1.2, 4.1.3, 4.2, 4.3 de ambos os Termos de Referência (Anexo II do Edital), sendo ensaiados em laboratório independente para constatar a sua qualidade.

10.4.3. Todos os custos oriundos destes novos ensaios e visita para nova inspeção em fábrica deverão ser pagos pela CONTRATADA.

10.4.3.1. Na ocorrência de rejeição do lote de **reposição TOTAL em garantia**, independente da causa da rejeição, ficará caracterizada a incapacidade técnica da empresa CONTRATADA de entregar medidores nas condições e especificações descritas em ambos os Termos de Referência (Anexo II do Edital) e ficará sujeita às penalidades previstas no edital e anexos e na Lei 14133/2021 e suas complementares.

10.5. No caso de ocorrerem qualquer um dos eventos de **reposição TOTAL ou PARCIAL em garantia**, motivado pelo item 5.3.2 ou pelo item 5.4 de ambos os Termos de Referência (Anexo II do Edital), a CONTRATADA terá a obrigação de:

10.5.1. Ficará inteiramente responsável por todos os custos inerentes à substituição dos hidrômetros, sendo estes: o embarque, desembarque, transporte, destinação final dos hidrômetros do lote defeituoso e a operação de substituição dos hidrômetros nos clientes residenciais, que será realizada pelo SAMAE e os custos serão repassados à CONTRATADA.

10.5.1.1. O não cumprimento da reposição em garantia implicará em aplicação da penalidade financeira, devendo a CONTRATADA, ressarcir o SAMAE no valor equivalente ao preço unitário deste contrato corrigido pelo IGPM, acrescido do valor R\$ 15,01 por hidrômetro, correspondente aos custos de substituição do hidrômetro defeituoso nas unidades residenciais.

CLÁUSULA DÉCIMA PRIMEIRA – DAS OBRIGAÇÕES DO CONTRATANTE (art. 92, X, XI e XIV da Lei Federal nº 14.133/21)

11.1. São obrigações do Contratante:

11.1.1. Exigir o cumprimento de todas as obrigações assumidas pelo Contratado, de acordo com o contrato e seus anexos.

11.1.2. Informar a contratada sobre as normas e procedimentos de acesso às suas instalações para a entrega dos serviços e as eventuais alterações efetuadas em tais preceitos.

11.1.3. Acompanhar e fiscalizar a execução do objeto e o cumprimento das obrigações pelo Contratado.

11.1.4. Deverá acompanhar os prazos de execução, exigindo que o contratado tome as providências necessárias para regularização da montagem e dos serviços, sob pena das sanções administrativas previstas na Lei Federal nº 14.133/2021 e demais cominações legais.

11.1.5. Comunicar a empresa para emissão de Nota Fiscal no que pertine à parcela incontroversa da execução do objeto, para efeito de liquidação e pagamento, quando houver controvérsia sobre a execução do objeto, quanto à dimensão, qualidade e quantidade, conforme o art. 143 da Lei Federal nº 14.133/21.

11.1.6. Efetuar o pagamento ao Contratado do valor correspondente a prestação do serviço, no prazo, forma e condições estabelecidos no presente Contrato.

11.1.7. Aplicar ao Contratado as sanções previstas na lei e neste Contrato.

11.1.8. Explicitamente emitir decisão sobre todas as solicitações e reclamações relacionadas à execução do presente Contrato, ressalvados os requerimentos manifestamente impertinentes, meramente protelatórios ou de nenhum interesse para a boa execução do ajuste.

11.1.8.1. A Administração terá o prazo de 01 (um) mês, a contar da data do protocolo do requerimento para decidir, admitida a prorrogação motivada, por igual período, nos termos do Parágrafo Único do Art.123 da Lei 14.13/2021.

11.1.9. Responder eventuais pedidos de restabelecimento do equilíbrio econômico-financeiro feitos pelo contratado no prazo máximo de 02 (dois) meses.

11.1.10. Notificar os emitentes das garantias quanto ao início de processo administrativo para apuração de descumprimento de cláusulas contratuais.

11.1.11. A Administração não responderá por quaisquer compromissos assumidos pelo Contratado com terceiros, ainda que vinculados à execução do contrato, bem como por qualquer dano causado a terceiros em decorrência de ato do Contratado, de seus empregados, prepostos ou subordinados.

11.1.12. Prestar as informações e os esclarecimentos solicitados pelo contratado, relacionados com o objeto pactuado ao contratado, que efetuará o pagamento nas condições, preços e prazos estabelecidos no Edital.

11.1.13. Rescindir unilateralmente o contrato nos casos previstos no art. 138 da Lei Federal nº 14.133/2021.

11.1.14. Proporcionar as condições para que a contratada possa cumprir as obrigações pactuadas.

CLÁUSULA DÉCIMA SEGUNDA – DAS OBRIGAÇÕES DO CONTRATADO (art. 92, XIV, XVI e XVII)

12.1. Indicar um preposto responsável pelo atendimento às demandas da Contratante;

12.2. O Contratado deve cumprir todas as obrigações constantes deste Edital e em seus anexos, assumindo com exclusividade os riscos e as despesas decorrentes da boa e perfeita execução do objeto, observando, ainda, as obrigações a seguir dispostas:

12.2.1. Fornecer o objeto conforme as especificações constantes deste Edital, cumprindo o prazo estabelecido;

12.2.2. Fornecer o objeto no prazo e local estabelecidos neste edital, acompanhados da respectiva Nota Fiscal, na qual constarão as indicações referentes ao uso, garantia ou validade;

12.2.3. Responsabilizar-se pela qualidade e durabilidade do objeto e dos serviços fornecidos, prestando todos os esclarecimentos que forem solicitados pelo Contratante, cujas reclamações se obriga a atender;



- 12.2.4. Permitir a fiscalização dos serviços pelo setor solicitante, em qualquer tempo, e mantê-lo permanentemente informado a respeito do andamento dos mesmos;
- 12.2.5. Providenciar imediata correção de deficiências, falhas ou irregularidades constatadas pela Contratante, referentes às condições firmadas neste Edital;
- 12.2.6. Responsabilizar-se pelos vícios e danos decorrentes do objeto, de acordo com os artigos 12, 13 e 17 a 27, do Código de Defesa do Consumidor (Lei nº 8.078, de 1990);
- 12.2.7. Ressarcir os eventuais prejuízos causados ao Contratante e/ou a terceiros, provocados por ineficiência ou irregularidades cometidas na execução das obrigações assumidas;
- 12.2.8. Comunicar ao contratante, no prazo máximo de 24 (vinte e quatro) horas que antecede a data da entrega, os motivos que impossibilitem o cumprimento do prazo previsto, com a devida comprovação;
- 12.2.9. Abster-se de veicular publicidade ou qualquer outra informação acerca das atividades objeto deste Edital, sem prévia autorização do Contratante;
- 12.2.10. Prestar esclarecimentos ao Contratante sobre eventuais atos ou fatos noticiados que a envolvam, independentemente de solicitação;
- 12.2.11. Atender às determinações regulares emitidas pelo fiscal ou gestor do contrato ou autoridade superior (art. 137, II, da Lei Federal nº 14.133/21) e prestar todo esclarecimento ou informação por eles solicitados;
- 12.2.12. A contratada deverá manter atualizada a seguinte documentação, dentro do seu prazo de validade:
- a) comprovante da regularidade para com a Fazenda Federal;
 - b) comprovante da regularidade para com a Fazenda Estadual;
 - c) comprovante da regularidade para com a Fazenda Municipal;
 - d) comprovante da regularidade para com o FGTS; e
 - e) comprovante da regularidade para com a Justiça do Trabalho.
- 12.2.13. Emitir e apresentar (quando solicitado pelos fiscais do contrato), certidão negativa/positiva com efeito de negativa de débitos da Receita Federal, Receita Estadual (Sefaz/PGE do Estado do prestador), Receita Municipal (emitida no município do prestador), Trabalhista e Certificado de Regularidade perante o FGTS;
- 12.2.13.1. Quando solicitados pelos fiscais do contrato, os comprovantes de regularidade:
- a) somente serão aceitos com prazo de validade determinado no documento ou com data de emissão não superior a 180 (cento e oitenta) dias;
- 12.2.14. Fornecer, sempre que solicitado, no prazo máximo de 02 (dois) dias, documentação de habilitação e qualificação cujas validades encontrem-se vencidas;
- 12.2.15. Responsabilizar-se pelo cumprimento de todas as obrigações trabalhistas, previdenciárias, fiscais, comerciais e as demais previstas em legislação específica, cuja inadimplência não transfere a responsabilidade ao contratante e não poderá onerar o objeto do contrato;
- 12.2.16. Comunicar ao Fiscal do contrato, no prazo de 24 (vinte e quatro) horas, qualquer ocorrência anormal ou acidente que se verifique no local da execução do objeto contratual.
- 12.2.17. Paralisar, por determinação do contratante, qualquer atividade que não esteja sendo executada de acordo com a boa técnica ou que ponha em risco a segurança de pessoas ou bens de terceiros.

- 12.2.18. Manter durante toda a vigência do contrato, em compatibilidade com as obrigações assumidas, todas as condições exigidas para habilitação na licitação;
- 12.2.19. Cumprir, durante todo o período de execução do contrato, a reserva de cargos prevista em lei para pessoa com deficiência, para reabilitado da Previdência Social ou para aprendiz, bem como as reservas de cargos previstas na legislação (art. 116, da Lei Federal nº 14.133/21);
- 12.2.20. Comprovar a reserva de cargos a que se refere a cláusula acima, no prazo fixado pelo fiscal do contrato, com a indicação dos empregados que preencheram as referidas vagas (art. 116, parágrafo único, da Lei Federal nº 14.133/21);
- 12.2.21. Guardar sigilo sobre todas as informações obtidas em decorrência do cumprimento do contrato;
- 12.2.22. Arcar com o ônus decorrente de eventual equívoco no dimensionamento dos quantitativos de sua proposta, inclusive quanto aos custos variáveis decorrentes de fatores futuros e incertos, devendo complementá-los, caso o previsto inicialmente em sua proposta não seja satisfatório para o atendimento do objeto da contratação, exceto quando ocorrer algum dos eventos arrolados no art. 124, II, d, da Lei Federal nº 14.133/21.
- 12.2.23. Cumprir, além dos postulados legais vigentes de âmbito federal, estadual ou municipal, as normas de segurança do contratante;
- 12.2.24. Alocar os empregados necessários, com habilitação e conhecimento adequados, ao perfeito cumprimento das cláusulas deste contrato, fornecendo os materiais, equipamentos, ferramentas e utensílios demandados, cuja quantidade, qualidade e tecnologia deverão atender às recomendações de boa técnica e a legislação de regência;
- 12.2.25. Orientar e treinar seus empregados sobre os deveres previstos na Lei nº 13.709, de 14 de agosto de 2018, adotando medidas eficazes para proteção de dados pessoais a que tenha acesso por força da execução deste contrato;
- 12.2.26. Conduzir os trabalhos com estrita observância às normas da legislação pertinente, cumprindo as determinações dos Poderes Públicos, mantendo sempre limpo o local de execução do objeto e nas melhores condições de segurança, higiene e disciplina.
- 12.2.27. Submeter previamente, por escrito, ao contratante, para análise e aprovação, quaisquer mudanças nos métodos executivos que fujam às especificações do memorial descritivo ou instrumento congênere.
- 12.2.28. Não permitir a utilização de qualquer trabalho do menor de dezesseis anos, exceto na condição de aprendiz para os maiores de quatorze anos, nem permitir a utilização do trabalho do menor de dezoito anos em trabalho noturno, perigoso ou insalubre.
- 12.3. Emitir Nota Fiscal/Fatura discriminada, legível e sem rasuras;
- 12.3.1. Todos os documentos apresentados para os pagamentos deverão conter o mesmo CNPJ constante na proposta que originou o contrato.
- 12.4. Qualquer dano causado ao patrimônio do Serviço Autônomo Municipal de Água e Esgoto de Jaraguá do Sul - Samae na execução do objeto serão ressarcidos pelo prestador, salvo justificativa comprovada, que deverá responsabilizar-se pelo ônus resultante de quaisquer ações, demandas, custos diretos e indiretos, inclusive despesas decorrentes de danos ocorridos por culpa sua ou de qualquer de seus empregados e prepostos, obrigando-se por quaisquer responsabilidades decorrentes de ações judiciais movidas por terceiros que lhe venham a ser exigidas por força da Lei, ligadas ao cumprimento do Termo de Referência e da Nota de Empenho.
- 12.5. Submeter-se ao Código de Ética e Conduta dos Agentes Públicos conforme Decreto nº 15.292/2021 de 25/08/2021, da Prefeitura de Jaraguá do Sul, Estado de Santa Catarina.

12.6. Fica a empresa vencedora desde já cientificada que, a partir de 15 de agosto de 2023, os órgãos da Administração Pública Municipal Direta, os Fundos, as Autarquias, as Fundações e a Câmara Municipal de Jaraguá do Sul, ao efetuarem pagamento à pessoa física ou jurídica pelo fornecimento de bens e prestação de serviços em geral, inclusive obras de engenharia, ficam obrigados a proceder a retenção do Imposto de Renda Retido na Fonte (IRRF), com base no artigo 2º-A, da Instrução Normativa RFB Nº 1.234, de 11 de janeiro de 2012, incluído pelo artigo 1º, da IN RFB Nº 2145, de 26 de junho de 2023, devendo também observar o disposto no Decreto Municipal nº.17.339/2023, e 21 de julho de 2023.

12.7. Não transferir/subcontratar, total ou parcialmente, o objeto deste edital.

12.8. Outras obrigações pertinentes e específicas ao(s) objeto(s), constantes do Termo de Referência formulado (Anexo II do Edital).

CLÁUSULA DÉCIMA TERCEIRA – DA RESPONSABILIDADE CIVIL

13.1. A licitante vencedora assumirá total responsabilidade por qualquer dano pessoal ou material que seus empregados venham a causar diretamente ao Patrimônio da CONTRATANTE ou a terceiros, decorrente de dolo ou culpa, sob quaisquer de suas formas, quando do cumprimento da obrigação. A CONTRATANTE ficará alheia à relação jurídica que se estabelecer entre a licitante vencedora e os terceiros eventualmente prejudicados por tais danos.

CLÁUSULA DÉCIMA QUARTA – DA VIGÊNCIA

14.1. O prazo de execução da contratação é de 12 (doze) meses contados a partir da data de assinatura do contrato, na forma do artigo 105 da Lei nº 14133 de 2021, podendo ser prorrogado na forma da lei.

14.1.1. O prazo de vigência do contrato, consoante exigência do inciso IV do artigo 3º do Anexo VI do Decreto Municipal n.º 19.330/2025, será fixado em 60 dias após o término do prazo de execução.

CLÁUSULA DÉCIMA QUINTA – DO FORO

15.1. Para dirimir questões decorrentes deste contrato fica eleito o Foro da Comarca de Jaraguá do Sul-SC, com renúncia expressa a qualquer outro;

E, por estarem assim justos e contratados, declaram as partes aceitar todas as disposições estabelecidas nas cláusulas do presente Contrato, bem como observar fielmente outras disposições legais e regulamentares pertinentes, firmando-o eletronicamente, para um só efeito legal, considerando-se como data da assinatura do Contrato a data da última assinatura digital.

Jaraguá do Sul (SC), ____ de _____ de 2026.

CONTRATANTE: SERVIÇO AUTÔNOMO MUNICIPAL DE ÁGUA E ESGOTO - SAMAE

DIRETOR PRESIDENTE

CONTRATADA:

Testemunhas:

ANEXO IV
PREGÃO ELETRÔNICO Nº 042/2026

DECLARAÇÃO DE CONHECIMENTO E ATENDIMENTO ÀS CONDIÇÕES DO EDITAL
TIMBRE DA EMPRESA (Nome da Empresa, CNPJ e endereço da empresa)

Declaramos para todos os fins de direito que conhecemos o objeto do pregão e os termos constantes no Edital Pregão Eletrônico nº 042/2026 e seus Anexos, bem como temos todas as condições de cumprir as exigências ali contidas no que concerne à apresentação de documentação para fins de habilitação.

_____, de de 2026.

Diretor ou Representante Legal
CPF nº:

ANEXO V
PREGÃO ELETRÔNICO Nº 042/2026

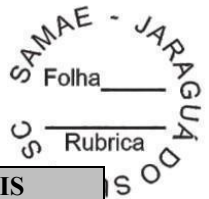

DECLARAÇÃO DE CUMPRIMENTO DO ART. 7º DA CONSTITUIÇÃO FEDERAL E DEMAIS REQUISITOS PARA HABILITAÇÃO
TIMBRE DA EMPRESA (Nome da Empresa, CNPJ e endereço da empresa)

DECLARAÇÃO

DECLARAMOS, sob as penas da Lei, para os fins de habilitação, na Licitação Pregão Eletrônico nº 042/2026, instaurada pelo Serviço Autônomo Municipal de Água e Esgoto, que a empresa:

Cumpe ao disposto nos incisos XXXIII do art. 7º da Constituição Federal de que não emprega menor de 18 anos em trabalho noturno, perigoso ou insalubre e não emprega menor de 16 anos, ressalvado, quando for o caso, o menor, a partir de 14 anos, na condição de aprendiz, nos termos do modelo anexo ao Decreto Federal nº 4.358, de 05 de setembro de 2002, que regulamenta a Lei nº 9.584, de 27 de outubro de 2002;

2. Não está impedida de contratar com a Administração Pública;
3. Não foi declarada inidônea por ato do Poder Público;
4. Não incorre nas demais condições impeditivas da lei 14.133/2021
5. Que inexistem fatos impeditivos à sua habilitação.

_____, de de 2026.

Diretor ou Representante Legal
CPF nº:

ANEXO VI
PREGÃO ELETRÔNICO Nº 042/2026

DECLARAÇÃO DE ATENDIMENTO de que suas propostas econômicas compreendem a integralidade dos custos para atendimento dos direitos trabalhistas assegurados na Constituição Federal, nas leis trabalhistas, nas normas infralegais, nas convenções coletivas de trabalho e nos termos de ajustamento de conduta vigentes.
TIMBRE DA EMPRESA (Nome da Empresa, CNPJ e endereço da empresa)

Declaro que as propostas econômicas apresentadas compreendem a integralidade dos custos para atendimento dos direitos trabalhistas assegurados na Constituição Federal, nas leis trabalhistas, nas normas infralegais, nas convenções coletivas de trabalho e nos termos de ajustamento de conduta vigentes na data de entrega das propostas.

_____, de de 2026.

Diretor ou Representante Legal
CPF nº:

ANEXO VII
PREGÃO ELETRÔNICO Nº 042/2026

MODELO DE DECLARAÇÃO DE ENQUADRAMENTO NO REGIME DE MICROEMPRESA OU DE EMPRESA DE PEQUENO PORTE (NA HIPÓTESE DO LICITANTE SER UMA ME OU EPP).

MICROEMPRESA

EMPRESA DE PEQUENO PORTE

_____, inscrita no (Razão Social da Empresa) CNPJ nº _____,

Endereço: _____

DECLARO, sob as penas da lei, que a empresa _____, inscrita no CNPJ nº _____, cumpre os requisitos legais para a qualificação como microempresa ou empresa de pequeno porte estabelecidos pela Lei Complementar nº 123, de 14.12.2006, em especial quanto ao seu art. 3º, estando apta a usufruir o tratamento favorecido estabelecido nesta Lei Complementar. Declaro, ainda, que a empresa está excluída das vedações constantes do parágrafo 4º do artigo 3º da Lei Complementar nº 123, de 14.12.2006, e que se compromete a promover a regularização de eventuais defeitos ou restrições existentes na documentação exigida para efeito de regularidade fiscal, caso seja declarada vencedora do certame.

Sou optante do Sistema Simples Nacional?

SIM NÃO

_____, de de 2026.

Diretor ou Representante Legal
CPF nº:

ANEXO VIII
PREGÃO ELETRÔNICO Nº 042/2026

MODELO DE DECLARAÇÃO DE INEXISTÊNCIA DE VÍNCULO FAMILIAR

_____, inscrita no CNPJ nº: _____, com sede na _____ (endereço completo) _____, por intermédio de seu representante legal, o(a) Sr.(a) _____, infra-assinado, portador(a) da Carteira de Identidade nº _____ e do CPF/MF nº _____, para fins do presente processo licitatório, DECLARA não possuir em seu quadro societário cônjuge, companheiro (a) ou parente em linha reta ou colateral, por consanguinidade ou afinidade, até o terceiro grau, de servidor público da ativa na Entidade Contratante, que impossibilite a participação no referido Pregão Eletrônico nº 042/2026.

Jaraguá do Sul, de de 2026.

Diretor ou Representante Legal
CPF nº:

ANEXO IX
PREGÃO ELETRÔNICO Nº 042/2026

MODELO DECLARAÇÃO DE RESPONSABILIDADE
TIMBRE DA EMPRESA (Nome da Empresa, CNPJ e endereço da empresa)

Ao (a) Pregoeiro (a) do Serviço Autônomo Municipal de Água e Esgoto

Declaramos para os fins de direito, na qualidade de Proponente do procedimento de licitação, sob a modalidade Pregão Eletrônico nº 042/2026, instaurado pelo Serviço Autônomo Municipal de Água e Esgoto, que:

- Assumimos inteira responsabilidade pela autenticidade de todos os documentos apresentados ao (a) Pregoeiro, sujeitando-nos a eventuais averiguações que se façam necessárias;
- Comprometemo-nos a manter, durante a execução do Contrato, em compatibilidade com as obrigações assumidas, todas as condições de habilitação e qualificação exigidas na licitação;
- Comprometemo-nos a repassar na proporção correspondente, eventuais reduções de preços decorrentes de mudanças de alíquotas de impostos incidentes sobre o fornecimento do objeto, em função de alterações de legislação correspondente, publicada durante a vigência do Contrato;
- Temos conhecimento e submetemo-nos ao disposto na Lei n.º 8.078 – Código de Defesa do Consumidor, bem como, ao Edital e Anexo do Pregão Eletrônico nº 042/2026, realizado pelo Serviço Autônomo Municipal de Água e Esgoto de Jaraguá do Sul SC.

Por ser expressão da verdade, firmamos o presente.

_____, de de 2026.

Diretor ou Representante Legal
CPF nº:

ANEXO X
PREGÃO ELETRÔNICO Nº 042/2026

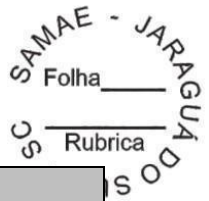

MODELO DE DECLARAÇÃO DE AUSÊNCIA DE CONDENAÇÃO JUDICIAL
TIMBRE DA EMPRESA (Nome da Empresa, CNPJ e endereço da empresa)

Declaro para todos os fins de direito, que nos 5 (cinco) anos retroativos a esta data, esta Licitante não teve nenhuma condenação judicial, com trânsito em julgado, por exploração de trabalho infantil, por submissão de trabalhadores a condições análogas às de escravo ou por contratação de adolescentes nos casos vedados pela legislação trabalhista.

_____, de de 2026.

Diretor ou Representante Legal
CPF nº:

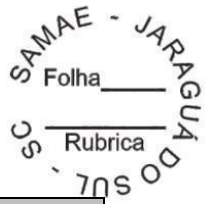

ANEXO XI
PREGÃO ELETRÔNICO Nº 042/2026

DECLARAÇÃO EM ATENDIMENTO AO ART. 34 L.F 11.488/2007
TIMBRE DA EMPRESA (Nome da Empresa, CNPJ e endereço da empresa)

DECLARO, sob as penas da lei, que esta Cooperativa _____, inscrita no CNPJ nº _____, localizada no endereço _____ preenche as condições estabelecidas no artigo 34 da Lei Federal nº 11.488/2007, bem como declaro que seu estatuto foi adequado à Lei Federal nº 12.690/2012 e que auferir Receita Bruta até o limite definido no inciso II do caput do art. 3º da Lei Complementar Federal nº 123/2006.

_____, de de 2026.

Diretor ou Representante Legal
CPF nº:

ANEXO XII
PREGÃO ELETRÔNICO Nº 042/2026

DECLARAÇÃO DE CUMPRIMENTO A RESERVA DE CARGOS PARA PESSOA COM DEFICIÊNCIA E REABILITADOS DA PREVIDÊNCIA SOCIAL
TIMBRE DA EMPRESA (Nome da Empresa, CNPJ e endereço da empresa)

Em cumprimento às exigências de reserva de cargos para pessoas com deficiência e para reabilitados da Previdência Social, previstas no art. 93 da Lei nº 8.213/1991, declaro, para todos os fins de direito, que:

() A empresa possui menos de 100 empregados, não estando sujeita à obrigação de reserva de cargos para beneficiários reabilitados ou pessoas portadoras de deficiência.

() A empresa possui de 100 a 200 empregados, preenchendo 2% dos seus cargos com beneficiários reabilitados ou pessoas portadoras de deficiência.

() A empresa possui de 201 a 500 empregados, preenchendo 3% dos seus cargos com beneficiários reabilitados ou pessoas portadoras de deficiência.

() A empresa possui de 501 a 1.000 empregados, preenchendo 4% dos seus cargos com beneficiários reabilitados ou pessoas portadoras de deficiência.

() A empresa possui mais de 1.000 empregados, preenchendo 5% dos seus cargos com beneficiários reabilitados ou pessoas portadoras de deficiência.

Jaraguá do Sul, de de 2026.

Diretor ou Representante Legal
CPF nº:

ANEXO XIII
PREGÃO ELETRÔNICO Nº 042/2026

MODELO DE PROPOSTA COMERCIAL READEQUADA

FORNECEDOR:		
CNPJ:	INSCRIÇÃO ESTADUAL:	
ENDEREÇO:	CEP:	
CIDADE:	ESTADO:	
TELEFONE:	E-MAIL:	
BANCO:	AGÊNCIA:	CONTA CORRENTE:
VALIDADE DA PROPOSTA: no mínimo 60 (sessenta) dias.		
PRAZO DE ENTREGA: Em conformidade com o Edital.		
PAGAMENTO: Em conformidade com o Edital.		
CONCORDAMOS COM TODAS AS CONDIÇÕES DO EDITAL:		
<i>Senhor Fornecedor: Para sua maior segurança, observe as condições estabelecidas no Edital:</i>		

Item	Quant.	Unid.	Descrição dos objetos	Marca	Valor unitário R\$	Valor total R\$

**VALOR TOTAL DA
PROPOSTA**

Declaramos que nesta proposta estão incluídas eventuais vantagens e/ou abatimentos, impostos, transporte (carga e descarga) até o destino, taxas e encargos sociais, obrigações trabalhistas, previdenciárias, fiscais e comerciais e outras quaisquer que incidam sobre o objeto.

_____, de de 2026.

Diretor ou Representante Legal
CPF nº: